

Примеры исполнений

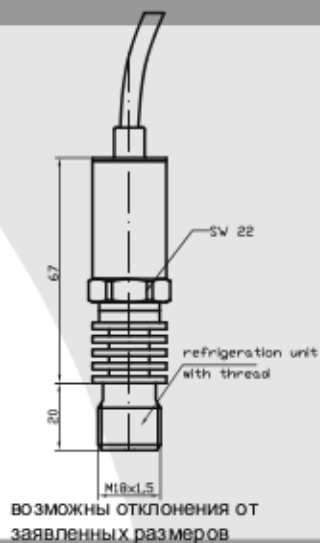

Разъем MVS/C



Электрическое присоединение* примеры

Разъем
M12x1 (S763)
(IP67)

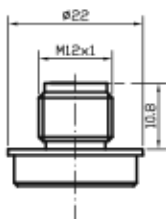

Кабель
(IP67/IP69K)

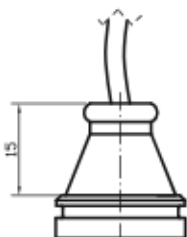

Кабель
(IP67/IP69K)
защита от излома

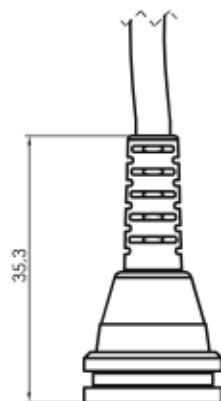

Разъем MVS/A
DIN EN 175301-803
(IP65)

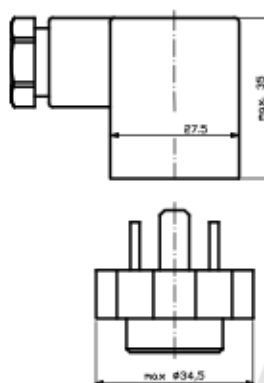

Разъем MVS/C
DIN EN 175301-803
(IP65)

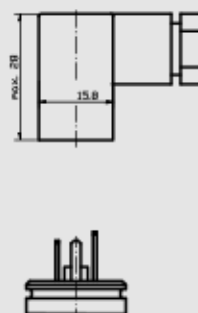

Присоединение к процессу* примеры

G 1/4" A; Форма E

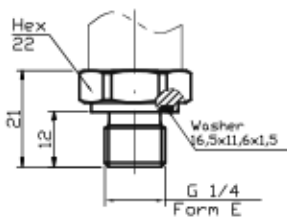

G 1/4" B

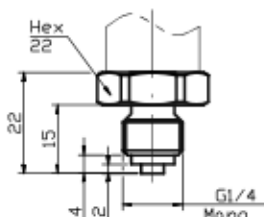

G 1/2" B

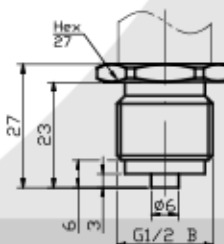

1/4 " NPT

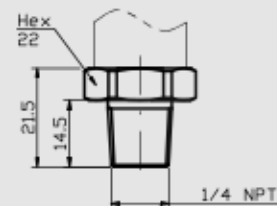

*Возможно исполнение по параметрам и требованиям Заказчика