

Bedienungsanleitung

8-Kanal Lichtschrankenverstärker

ISM-8000

Operating Instructions

8-channel light barrier amplifier

ISM-8000



Sicherheitshinweise am Ende dieser Anleitung beachten!

Einleitung

Die Lichtschrankenverstärker werden zur Erkennung von Objekten in Maschinen oder Produktionsanlagen eingesetzt. Sie bilden in Verbindung mit Infrarotsendern IT... und Infrarotempfängern IR... (nicht im Lieferumfang) eine leistungsstarke Lichtschranke und sind einsetzbar in Bereichen mit hoher Reichweite oder Verschmutzung. Sie können als Einweg-Lichtschranke, Reflektions-Lichttaster oder Reflektions-Lichtschranke betrieben werden.

Arbeitsweise

Das ISM-8000 ist ein 8-Kanal Lichtschranken-Verstärker, dessen Verstärkung zwischen manueller und automatischer Einstellung wählbar ist. Der Verstärker arbeitet mit moduliertem Infrarotlicht, wodurch eine hohe Sicherheit gegen Fremdlicht erreicht wird. Die Schaltung ist so ausgelegt, daß nur Signale richtiger Frequenz und Phasenlage erkannt werden. Dadurch ist eine Beeinflussung durch andere Lichtschranken nahezu ausgeschlossen. Ein Analogausgang liefert eine Gleichspannung von 0 ... 10 V DC in Abhängigkeit von der Streckenqualität zwecks Ausrichtung der Sensoren oder Trübungs-messung.

Installation

Der Verstärker darf senkrecht und waagrecht auf eine Tragschiene (EN 60715) montiert werden. Geräte, die schädliche Wärme abgeben, sind in einem Abstand von min. 20 mm zu platzieren (Betriebstemperatur: 0° C ... +50° C). Für den Anschluss der Steckverbinder ist oben und unten ein Abstand von mindestens 15 mm zu anderen Teilen einzuhalten. Die Betriebsspannung des Verstärkers beträgt 24 V DC ± 20 %.



Regard the security notes at the end of this manual!

Introduction

The light barrier amplifiers are used for the detection of objects in machines or production systems. They form, in conjunction with infrared transmitters and receivers (not included in delivery), a powerful light barrier and they are useable in areas with long range or an extreme degree of pollution. They can operate as Trough Beam, Retro-Reflective or Diffuse Proximity.

Principle of operation

The ISM-8000 is an 8-channel amplifier with change-over gain setting mode between manual and automatic mode. This amplifier works with modulated infrared light, which provides high immunity to ambient light. The electronic circuit is designed to detect only those signals with the correct frequency and phase relation. This almost completely excludes interference from other light barriers. An analog output, which supplies a voltage between 0 ... 10 V DC independent of the received power, is useable to adjust the sensor heads or measure the turbidness of the environment.

Installation

It is acceptable to mount the amplifier using a DIN rail (EN 60715) vertically or horizontally. Devices that release dangerous heat must be mounted at a distance of at least 20 mm (operation temperature: 0°C (32°F) ... +50°C (+122°F)). For electrical connection a distance of at least 15 mm from top and bottom of the device to other parts is needed. The supply voltage of the device is 24 V DC ± 20 %.

Anschlussschema / Wiring diagram

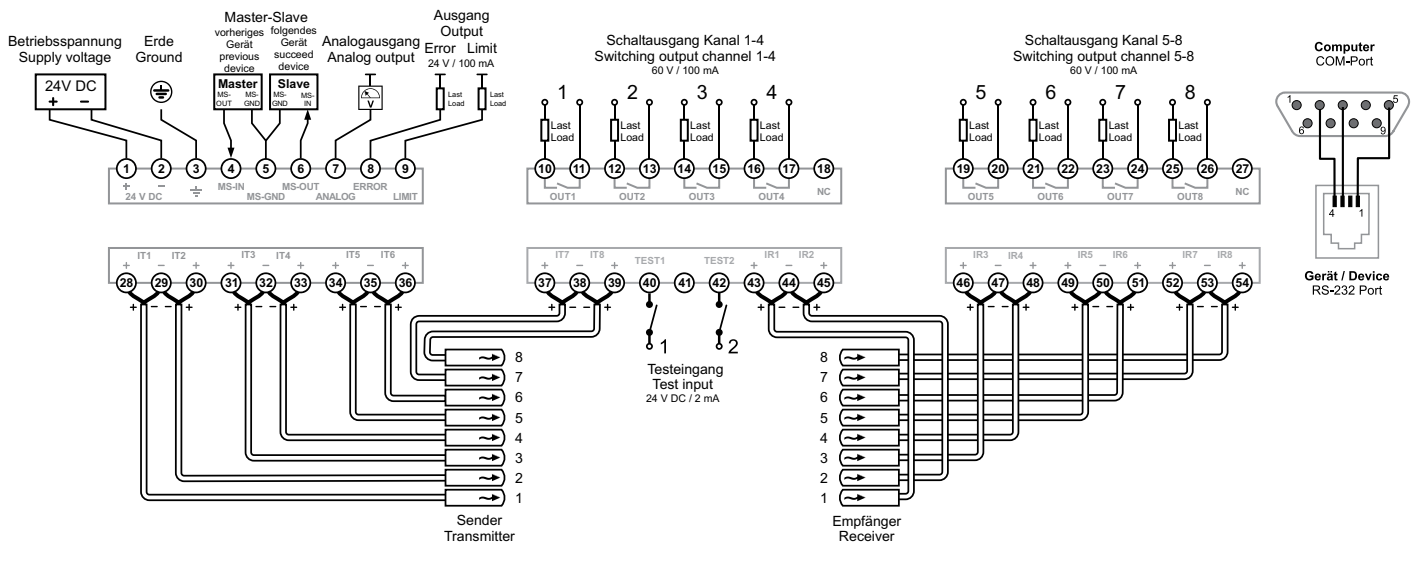

• Betriebsspannung

Die Versorgungsspannung für das ISM-8000 beträgt 24 V DC. Die Spannung wird an die Anschlüsse Pin 1 (+) und Pin 2 (-) angeklemt. Gegen Verpolung ist das Gerät intern geschützt.

• Erde

Der Anschluss (Pin 3) verbindet das Gerät mit Nullpotential der Umgebung.

• Sender

Die maximal 8 IR-Sender werden über Pin 28 (+) und Pin 29 (-) bis Pin 39 (+) und Pin 38 (-) angeschlossen. Auf die Polung ist zu achten. Die Anschlüsse sind kurzschlussfest.

• Empfänger

Die maximal 8 IR-Empfänger werden über Pin 43 (+) und Pin 44 (-) bis Pin 54 (+) und Pin 53 (-) angeschlossen. Auf die Polung ist zu achten. Die Anschlüsse sind kurzschlussfest.

• Schaltausgänge

An die Schaltausgänge Pin 10...17, 19...26 (potentialfreie Halbleiter-Relais) lassen sich Lasten mit max. 60 V AC (DC) / 100 mA anschließen, um Lichtschranken-Ereignisse auswerten zu können. Die Relais sind kurzschlussfest.

• Testeingang 1

Der Testeingang 1 (Pin 40) bietet die Möglichkeit die Funktion des Lichtschrankensystem zu prüfen. Legt man an den Eingang eine Spannung von 24 V DC an, schalten sich die Sender elektronisch ab und ein Zustandswechsel an den Schaltausgängen erfolgt.

• Testeingang 2

Testeingang 2 (Pin 41) besitzt die gleiche Funktion wie Testeingang 1, ist aber nur in Verbindung mit der Lichtvorhang-Funktion aktiv.

• Analogausgang

Am Analogausgang ist eine Spannung zwischen 0 und 10 V abnehmbar, die von der Streckenqualität der Lichtschranke abhängt und dient z. B. zum Ausrichten der Sensoren mittels Voltmeter.

• Errorausgang

Der Errorausgang Pin 8 ist bei einem Sensorfehler oder Systemfehler des Geräts aktiv. Der High-Side-Ausgang ist kurzschlussfest.

• Limitausgang

Der Limitausgang Pin 9 ist aktiv, wenn die Leistungsgrenze erreicht ist oder die automatische Leistungsregelung aussetzt. Der High-Side-Ausgang ist kurzschlussfest.

• Master - Slave

Über die Anschlüsse Pin 4, 5 (GND) und 6 lassen sich ISM-Multiplexer synchronisieren, sodass weitere Lichtschranken im Multiplexverfahren bedient werden können.

• COM-Schnittstelle

Das Gerät ISM-8000 besitzt eine integrierte serielle Schnittstelle. Mit optional erhältlichem Verbindungskabel (Typ CAB-COM-2m) zur COM-Schnittstelle des PC und der Software WinISM ist eine komfortable Bedienung des Lichtschranken-Systems möglich.

• Supply voltage

The supply voltage for the ISM-8000 amplifier is about 24 V DC ± 20 % at Pin 1 (+) and Pin 2 (-). The device is protected against inverse-polarity.

• Earth

This pin (No. 3) connects the device with ground of the environment.

• Transmitter

The maximum eight IR-Transmitter, connect from Pin 28 (+) and 29 (-) to Pin 39 (+) and 38 (-). The transmitter connections are short-circuit proof.

• Receiver

The maximum eight IR-Receiver, are connecting at Pin 43 (+) and 44 (-) to Pin 54 (+) and 53 (-). The receiver connections are short-circuit proof.

• Switching output

The switching outputs Pin 10...17, 19...26 are allowed, to drive loads of about 60 V AC (DC) / 100 mA. The semiconductor relays are floating and short-circuit proof.

• Test input 1

The test input 1 (Pin 40) offers the practicability to check the photo-electric system. By connecting a voltage of about 24 V DC at this input, all transmitters switch off and the state of the outputs change.

• Test input 2

Test input 2 (Pin 41) is only active, during light curtain mode, and has then the same function as Test input 1, but only for a part of the transmitters.

• Analog output

At the Analog output (Pin 7) a voltage between 0 and 10 V is available, depending upon the beam quality. The application of this function is to adjust the sensor heads by voltmeter for example.

• Error output

At Pin 8 (error output) a voltage is available, when a Sensor Error or System Error is present. The High-Side output is short-circuit proof.

• Limit output

At Pin 9 (limit output) a voltage is available, when the limit of capacity is reached. The High-Side output is short-circuit proof.

• Master - Slave

With these connections Pin 4, 5 (GND) and 6, several ISM multiplexers can be synchronized. So it is possible to operate with more channels.

• COM interface

The ISM-8000 is provided with a serial interface. With optional available communication cable (type CAB-COM-2m) linked to the COM-Interface of a PC and the software WinISM, easy operation by PC is possible.

Bedienungsanleitung

8-Kanal Lichtschrankenverstärker

ISM-8000

Anzeige- und Bedienelemente

Kanal-Status

Acht 2-farbige LEDs, für jeden Kanal eine, zeigen Informationen über den Kanal-Status an.

LED gelb = Schaltzustand (OUTPUT STATUS)
Der Kontakt vom Schaltausgang ist geschlossen.

LED aus = Schaltzustand (OUTPUT STATUS)
Der Kontakt vom Schaltausgang ist geöffnet.

LED rot = Sensor Fehler (SENSOR ERROR)
Am Sensor ist ein Fehler. Der Errorausgang ist aktiv.

Display

Auf dem Display lassen sich alle Informationen der menügeführten Bedienung ablesen.

Limit (POWER-LIMIT)

Die rote LED signalisiert das Überschreiten der Leistungsgrenze eines Kanals. Der Limitausgang ist aktiv.

System Status

Über eine 2-farbige LED zeigt das Gerät Informationen über den System-Status an.

grün = Regelung (GAIN CONTROL)

In der automatik Betriebsart ist die Automatik-Funktion aktiv und regelt die Sendeleistung. In der manuellen Betriebsart ist ein für den Betrieb ausreichendes Signal vorhanden.

gelb = System-Halt (SYSTEM HALTED)

Das Gerät befindet sich im Programmier- oder Diagnose-Modus. Der normale Betrieb ist angehalten!

S1 Taste (OK)

Mit der Taste (OK) lassen sich Veränderungen im Menü bestätigen.

S2 Taste (-)

Die Taste (-) dient der Navigation im Menü und zum Verringern von Werten.

S3 Taste (+)

Die Taste (+) dient der Navigation im Menü und zum Erhöhen von Werten.

X1 COM-Anschluss

Über diesen Anschluss lässt sich das Gerät an einen PC anschließen und mittels Software komfortabel fernbedienen.

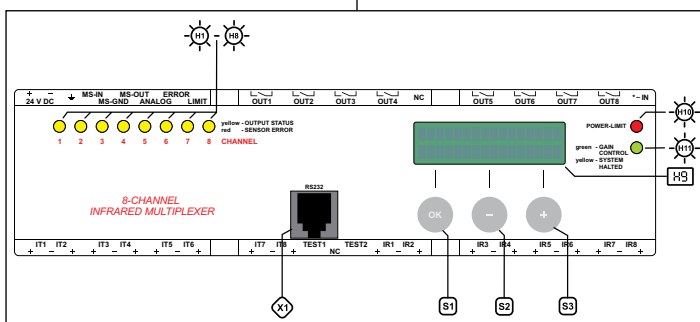

Operating Instructions

8-channel light barrier amplifier

ISM-8000

Displays and controls

Channel Status

Eight bi-colour LEDs, for each channel one, shows the channel status information.

LED yellow = OUTPUT STATUS

The contact from the switching output is closed.

LED off = OUTPUT STATUS

The contact from the switching output is open.

LED red = SENSOR ERROR

A sensor error is present. The error output is active.

Display

The operation and information about the menu-controlled device are displayed on a LCD display.

Limit (POWER-LIMIT)

A red LED signals that the device has reached the power limit. The limit output is active.

System Status

A bi-colour LED shows the system status information.

green = GAIN CONTROL

If the green LED GAIN CONTROL lights up, enough transmit power is present. Additionally in the automatic mode, this LED signals the activate power control.

yellow = SYSTEM HALTED

The device is in the programmable or diagnostic mode. The normal operation is stopped.

S1 Button (OK)

With the button (OK) you may confirm changes in the menu. The display shows when the button could be pressed.

S2 Button (-)

With the button (-) you may navigate downwards in the menu. The display shows when the button could be pressed.

S3 Button (+)

With the button (+) you may navigate upwards in the menu. The display shows when the button could be pressed.

X1 COM connection

See chapter "COM interface" on page 1.

Bedienung

• Allgemein

Die 8-Kanal Lichtschranke ISM-8000 lässt sich am Gerät durch eine menügeführte Bedienung, oder durch eine optional erhältliche Software am PC, einstellen und überwachen.

• Menü-Bedienung

Alle Bedienschritte erfolgen über die 3 Taster unter dem LCD-Display. Es gibt zwei unterschiedliche Tasterbelegungen. In den meisten Menüs gilt die Softkey-Zuordnung, d.h. die Funktion wird über dem jeweiligen Taster angezeigt. In einigen Menüs gilt die Aufschrift der Taster, . Dies ist immer dann der Fall, wenn in der unteren Display-Zeile ein Wert verstellbar oder ein Parameter ausgewählt werden kann.

Mit den Tasten und wird der Wert verstellt, mit wird der eingestellte Wert übernommen. Die Tasten und besitzen eine automatische Wiederholfunktion.

• Normalmodus

In dieser Betriebsart befindet sich das ISM-8000 nach dem Einschalten. Die Kanal-LEDs leuchten jeweils gelb, wenn der Ausgang eines Kanals geschaltet ist. Bei Sensorfehlern leuchtet die Kanal-LED des betreffenden Kanals rot, und die Meldung SENSOR FAILURE wird abwechselnd angezeigt. Gleichzeitig wird der ERROR-Ausgang aktiv.

Steht bei einem Kanal Alarm an (Leistungsgrenze erreicht bzw. zu starke Verschmutzung), leuchtet die Limit-LED und der Ausgang LIMIT wird aktiv. Die LED GAIN-CONTROL leuchtet grün, wenn bei allen Kanälen ein ausreichendes Signal vorhanden ist. Sie erlischt, wenn bei einem oder mehreren Kanälen das Empfangssignal zu schwach ist, oder wenn Kanäle unterbrochen werden.

• INFO

Drücken Sie im Normalmodus die Taste INFO. Es erscheint die Statusanzeige für Kanal 1. Drücken Sie nun oder , um zwischen den Kanälen zu wechseln und , um in das Hauptmenü zurückzukehren.

Die Info-Seiten zeigen die Kanalnummer und die eingestellte Betriebsart (Manuell / Automatik / Off).

Bei Kanälen mit manuellem Betrieb wird in der zweiten Zeile die gewählte Gain-Einstellung

angezeigt. Bei Alarm wird zusätzlich die Meldung LIMIT angezeigt. In diesem Fall ist auch der Alarmausgang aktiv. Bei Kanälen mit manuellem Betrieb wird Alarm dann ausgelöst, wenn für eine bestimmte Zeitspanne das Empfangssignal zu schwach ist, z.B. bei zunehmender Verschmutzung. Bei Kanälen mit automatischem Betrieb wird in der zweiten Zeile die Qualität der Lichtschrankenstrecke in Form einer 10-stelligen Balkenanzeige dargestellt. Bei guter Sichtverbindung werden alle 10 Segmente dargestellt. Bei größeren Reichweiten oder zunehmender Verschmutzung geht die Anzeige zurück. Bei Erreichen der Leistungsgrenze wird zusätzlich die Meldung LIMIT angezeigt und der Alarmausgang aktiviert.



Display: Automatik-Betrieb

Bei deaktivierten Kanälen erscheint die Meldung OFF.



Display: Kanal deaktiviert

Solange die Info-Seiten angezeigt werden, gilt die grüne GAIN-CONTROL LED nur für den gerade angezeigten Kanal. Grünes Licht bedeutet bei automatischen Kanälen, dass die Regelung aktiv ist. Bei manuellen Kanälen wird angezeigt, dass ein ausreichendes Empfangssignal vorhanden ist. Bei Sender-Fehlern wird in der zweiten Displayzeile die Meldung TRANSMITTER FAIL angezeigt, bei Empfänger-Fehlern RECEIVER FAIL. Für genauere Informationen rufen Sie in diesem Fall das Menü DIAGNOSTIC auf.

Die INFO-Seiten können jederzeit aufgerufen werden, ohne die Lichtschrankenfunktion zu beeinflussen. Wenn für 1 Minute keine Taste gedrückt wird, wechselt das Gerät zum Normalbetrieb zurück.

• MENU

Drücken Sie im Normalbetrieb die Taste MENU. Es erscheint Untermenü CHANNEL SETTINGS. Drücken Sie die rechte Taste, um weitere Untermenüs auszuwählen, um ein Untermenü aufzurufen, oder um in den Normalbetrieb zurückzukehren.

Operation

• General

This device works with modulated IR-light, so that a high security against strange light is achieved. Only signals with the right frequency and phase coincidence are detected. An interference with other photo-electric systems is nearly impossible. An integrated processor undertakes all controls, so that an automatic adjustment is practicable to every time and environment factors. The sensor heads may be installed as through beam, retro-reflective or diffuse proximity system.

• Menu operation

All steps will be done with 3 buttons. There are two different button allocations. In most menus the Softkey assignment is valid, meaning the function will be displayed above the concerned button. In several menus the inscription of the buttons , , is valid. This case is present, when in the lower display line, a value or a parameter is selectable. The value or parameter will be selected with button and and taking charge with button . Button and have an automatic repeat function.

• Normal mode

When switched on, the ISM-8000 begins in this operation mode. The channel LEDs (OUTPUT STATUS) light up in yellow, when the outputs are switched on. If there is a sensor error, the same LED lights in red. At the same time, the information SENSOR FAILURE will be displayed in the display and the error output goes active. In case the power limit is reached, for example due to dirty sensor heads, the POWER LIMIT LED lights up and the limit output is active. The LED GAIN CONTROL lights up, when every channel has enough power. If one or more channels do not have not enough power to operate or when the beam is interrupted, the gain control LED goes out.

• Info

Press button INFO in normal mode. You will see the state displayed for channel 1. Now press or to change between the channels and to return to the main menu. The info sides show the channel number and chosen operation mode (MANUAL / AUTOMATIC / OFF).

When alarm is active, the information LIMIT will be shown in the display and the error output is active. Channels in manual mode show the chosen gain setting in the second line.

The alarm is active, when the received signal is too low for a fixed time, for example by stronger dirtiness.

Channels in automatic mode show the chosen quality of the beam by a 10 digit bar display. High quality will show with 10 segments. If the distance is high or by stronger dirtiness, the number of segments will be lower.

When the power limit is reached, then the information LIMIT will be displayed and the alarm output goes active.

Deactivated channels are displayed with the info OFF.

While the info sides are displayed, only the selected channel will be represented in the GAIN CONTROL display. Green color in automatic mode represents active gain control. In manual mode it represents sufficient received power.

Transmitter errors are displayed in the second line as TRANSMITTER FAIL and receiver errors as RECEIVER FAIL. For detailed information the menu DIAGNOSTIC is present.

You can call the INFO sides every time without influence to the photo electric system. If there is no keypress for more than 1 minute, the device changes to normal mode automatically.

• MENU

Press button MENU in the normal mode. You see the menu CHANNEL SETTINGS. Press the right button for more submenus, to call a submenu or to leave and return to normal mode.

Bedienungsanleitung

8-Kanal Lichtschrankenverstärker

ISM-8000

• **CHANNEL SETTINGS (Kanaleinstellungen)**
Wählen Sie im Hauptmenü CHANNEL SETTINGS und drücken Sie **[OK]**. Mit der Taste **[ENT]** können Sie aus jedem Menü in das übergeordnete Menü zurückkehren.

! In diesem Menü können Einstellungen vorgenommen werden, die das Verhalten der Lichtschranke grundlegend verändern.

Aus Sicherheitsgründen wird die Lichtschrankenfunktion für die Dauer der Programmierung unterbrochen. Dies wird durch die LED SYSTEM HALTED angezeigt.

Es ist sicherzustellen, dass die von der Lichtschranke gesteuerte Anlage für die Dauer der Programmierung außer Betrieb gesetzt wird.

Wählen Sie mit der Taste den gewünschten Kanal und drücken Sie **[OK]**. Es erscheint das Menü für die Einstellungen des soeben ausgewählten Kanals.

Wählen Sie mit der rechten Pfeiltaste entweder MODE oder SWITCH MODE und drücken Sie **[OK]**.

• CHANNEL MODE (Betriebsart)

Mit den Tasten **[+]** und **[-]** können Sie die Markierung bewegen, um die Betriebsart für den gewählten Kanal festzulegen. Drücken Sie **[OK]**.

• MAN (Manueller Betrieb)

Im manuellen Betrieb arbeitet der Kanal immer mit konstanter Sendeleistung, die mit der GAIN-Einstellung manuell verändert werden kann. Eine Nachregelung der Sendeleistung findet nicht statt. Diese Betriebsart eignet sich z.B. wenn hohe Durchdringung erwünscht ist oder um eine einseitige Trübung zu erkennen.

Wählen Sie im Manuellbetrieb mit den Tasten **[+]** / **[-]** Tasten zwischen Low und High und drücken Sie **[OK]**.

In der Einstellung High steht die volle Leistung und Reichweite der Lichtschranke zur Verfügung. Bei Low ist die Leistung reduziert, aber dafür feiner einstellbar. Wählen Sie diese Einstellung, um teildurchlässige Objekte zu erkennen, z.B. Papier, oder bei sehr kurzen Reichweiten.

Stellen Sie jetzt mit den Tasten **[+]** / **[-]** Tasten den GAIN-Wert ein. Je höher die Einstellung, desto höher ist die Reichweite bzw. die Durchdringung.

Der GAIN-Wert kann in 100 Schritten von 0,0 bis 10,0 verstellbar werden. In der Einstellung 0,0 ist keine Sichtverbindung mehr möglich. In diesem Menü wechselt die Funktion der STATUS LED: Bei ausreichender Signalstärke leuchtet die LED grün (GAIN CONTROL). Stellen Sie im manuellen Betrieb GAIN mindestens so hoch ein, dass die LED konstant aufleuchtet. Drücken Sie **[OK]**. Sie befinden sich jetzt wieder im Menü für die Kanaleinstellungen.

• AUTO Automatischer Betrieb

Im automatischen Betrieb regelt der Kanal seine Sendeleistung automatisch so ein, dass ein ausreichend starkes Signal am Empfänger bereitsteht. Voraussetzung dafür ist eine bestehende Sichtverbindung zwischen Sender und Empfänger. Die Regelung erfolgt beim Einschalten des Verstärkers, bei manueller Resetauslösung und beim Verlassen des Programmiermenüs. Darüberhinaus erfolgt eine permanente Nachregelung bei langsamen Störeinflüssen wie Verschmutzung oder mechanischer Dejustierung. Dadurch wird eine stets gleichbleibende Schaltempfindlichkeit erreicht. Bei Unterbrechung der Sichtverbindung erfolgt keine Nachregelung. Sollte die Sendeleistung bis zum Maximalwert hochgeregelt werden, meldet der Kanal Alarm.

! Die Namen der Leistungsstufen können, je nach Ausführung, anders lauten.

Wählen Sie im Automatik-Betrieb mit den Tasten **[+]** / **[-]** Tasten zwischen 4 verschiedenen Einstellungen und drücken Sie **[OK]**.

Sie befinden sich jetzt wieder im Menü für die Kanaleinstellungen.

Die vier Automatik-Level unterscheiden sich in ihrer Empfindlichkeit. Die Stufe A1 bietet die höchste Schaltempfindlichkeit und eignet sich zur Erkennung sehr kleiner oder halbtransparenter Objekte in sauberer Umgebung. Die Stufe A4 regelt Verschmutzungen schneller aus, bei gleichzeitig reduzierter Schaltempfindlichkeit und eignet sich für die Erkennung größerer Objekte in stärker verschmutzter Umgebung oder im Außenbereich.

• Kanalabschaltung (OFF)

Unbenutzte Kanäle, d.h. Kanäle, an denen keine Sensoren angeschlossen sind, müssen deaktiviert werden (Einstellung OFF). Damit wird verhindert, dass diese Kanäle Sensorfehler melden.

! An den unbenutzten Sensorklemmen ist keine externe Beschaltung (Brücken o.ä.) erforderlich.

• SWITCH MODE (Schaltfunktion)

Wählen Sie im Menü Kanaleinstellungen den Punkt SWITCH MODE. Mit den Tasten **[+]** / **[-]** können Sie die Markierung bewegen, um die Schaltfunktion für den einzelnen Kanal festzulegen.

In Hellschaltung (LIGHT) ist der Ausgang geschaltet, solange Sichtverbindung besteht. Bei Unterbrechung schaltet der Ausgang ab. In Dunkschaltung (DARK) wird das Schaltverhalten invertiert: der Ausgang ist offen, solange Sichtverbindung besteht. Bei Unterbrechung der Lichtschranke schaltet der Ausgang ein.

! Benutzen Sie die Dunkschaltung nur, wenn die Funktion des Schaltausgangs unbedingt invertiert werden soll. Bei Ausfall des Geräts, bei Reset und im Programmiermodus sind die Ausgänge ebenfalls abgeschaltet. Wird dieser Zustand von der nachgeschalteten Steuerung als Lichtschranke frei interpretiert, können Schäden verursacht werden.

Drücken Sie **[OK]**. Sie befinden sich jetzt wieder im Menü für die Kanaleinstellungen.

Drücken Sie **[ENT]**. Sie können jetzt den nächsten Kanal anwählen (SELECT CHANNEL), oder erneut **[ENT]** drücken, um das Menü zu verlassen. Das Gerät speichert an dieser Stelle die Einstellungen permanent ab und löst einen Reset aus, um den Betrieb mit den neuen Einstellungen aufzunehmen.

• OFF DELAY

Drücken Sie **[+]** / **[-]**, um in 0,5s Schritten die gewünschte Ausschaltverzögerung einzustellen. Der maximale Wert liegt bei 60s. Mit **[OK]** bestätigen.

• ON DELAY

Drücken Sie **[+]** / **[-]**, um in 0,5s Schritten die gewünschte Einschaltverzögerung einzustellen. Der maximale Wert liegt bei 60s. Mit **[OK]** bestätigen.

• SYSTEM SETTINGS (Allgemeine Geräteeinstellungen)

Wählen Sie im Hauptmenü SYSTEM SETTINGS und drücken Sie **[OK]**.

! In diesem Menü können Einstellungen vorgenommen werden, die das Verhalten der Lichtschranke grundlegend verändern. Aus Sicherheitsgründen wird die Lichtschrankenfunktion für die Dauer der Programmierung unterbrochen. Dies wird durch die gelbe LED SYSTEM HALTED angezeigt. Es ist sicherzustellen, dass die von der Lichtschranke gesteuerte Anlage für die Dauer der Programmierung außer Betrieb ist.

CH 1 AUTO LEVEL
[A1] A2 A3 A4

Display: Leistungsstufen
Automatik-Betrieb

Operating Instructions

8-channel light barrier amplifier

ISM-8000

• CHANNEL SETTINGS

Select CHANNEL SETTINGS in the main menu and confirm with **[OK]**. With **[ENT]** you can leave a menu and return to the menu above.

! In this menu you can do adjustments, which can drastically change the behavior of the photo electric system.

For safety, the function of the photo electric system will stopped during the programming. This is shown with the LED SYSTEM HALTED.

Make sure, that the connected system is out of operation during the programming.

Select with button **[+]** the desired channel and press **[OK]**. A menu with the channel adjustments will be shown in the display.

SELECT CH. > 1
OK EXIT +

Display: channel selection

Select with the right arrow button, either MODE or SWITCH MODE and press **[OK]**.

CH 1 MODE
OK EXIT +

Display: channel settings

• CHANNEL MODE

With button **[+]** and **[-]** the mark can move for mode selection. Button **[OK]** confirms this.

CH 1 MODE
OFF [MAN] AUTO

Display: mode

• MAN (manual mode)

In manual mode, the channel works with a constant transmit power every time. The power is adjustable by GAIN setting. Applications for this are turbidness measurement, or when high diffusion is necessary. Select in manual mode with **[+]** and **[-]** between LOW and HIGH and confirm with **[OK]**.

In HIGH adjustment, full transmit power is available, so the full range is present. In LOW adjustment the power is reduced, but is finely adjustable.

Applications are the detection of partially translucent objects such as paper or by short distance sensing of the sensor heads.

Now adjust the gain setting with **[+]** / **[-]** buttons. Additional gain heightens the range or diffusion. The gain can adjust in 100 steps, starting from 0,0 to 10,0. In adjustment 0,0 no intervisibility is possible.

In this menu the function of the STATUS LED changes: When transmit power is sufficient for operation, the yellow changes to green color (GAIN CONTROL). You have to adjust the power so that the green LED lights up constantly. Press **[OK]** to exit. Now, the menu CHANNEL SETTING is present.

• AUTO (automatic mode)

In the automatic mode, every channel adjusts its own necessary transmit power automatically. Intervisibility of the sensor heads is a precondition. A new adjustment occurs after switching on, manual reset or after leaving the programming menu. Additionally, a permanent adjustment occurs, when a slow fault like dirtiness or dejustification of the sensor heads appears. With this method, a constant switching sensitivity is obtained. When the beam is interrupted, the automatic adjustment stops. If one of the channel values is at maximum, then the alarm goes active.

! The names of the power levels can vary, dependent on type.

Select with the buttons **[+]** / **[-]** between 4 different level settings in the automatic mode and press **[OK]**.

Now the CHANNEL SETTING menu is present.

The four automatic mode levels differ in their sensitivity. Level A1 has the highest sensitivity to detect small or partially transparent objects in a clean environment. Level A4 compensates for dirtiness faster with reduced switching sensitivity at the same time. Applications are the detection of large objects in dirty environments or outside.

CH 1 AUTO LEVEL
[A1] A2 A3 A4

Display: power levels
automatic mode

• Channel disconnection (OFF)

! Unused channels (channels without connected sensor heads) must be deactivated (OFF). So it will avoid, that sensor errors appeared. There is no bridge connection necessary.

• SWITCH MODE

Select SWITCH MODE in the menu channel settings with the buttons **[+]** and **[-]**.

CH 1 SWITCH MODE
[LIGHT] DARK

Display: switching behavior

In light mode (LIGHT) the output is switched on during intervisibility. When the beam is interrupted, the output switches off.

In dark mode (DARK) the output behavior is inverted and switched off during intervisibility. When the beam is interrupted, the output switches on.

! Use dark mode to invert the output only in exceptional cases. During failure or reset and also in programming mode, the outputs are switched off too. If this state is interpreted as beam not interrupted by the connected system, it can cause damages.

Press **[OK]** and call back the menu channel settings. Press button **[ENT]**. Now you can choose the next channel (SELECT CHANNEL) or press **[ENT]** to leave this menu. The device stores the adjustments and releases a Reset, to take over the new adjustments for operation.

• OFF DELAY

Press **[+]** / **[-]** to adjust the wished Off-delay in 0,5s steps and press **[OK]**. The maximum value is 60s.

• ON DELAY

Press **[+]** / **[-]** to adjust the wished On-delay in 0,5s steps and press **[OK]**. The maximum value is 60s.

• SYSTEM SETTINGS

Select SYSTEM SETTINGS in the main menu and press **[OK]**.

SYSTEM SETTINGS
OK EXIT +

Display: system settings

! In this menu, settings will done, drastically changing the behavior of the device. For security, the function of the device will be stopped during the programming. For this, an LED named SYSTEM HALTED lights up.

Make sure, that the connected system is out of operating during the programming.

• CURTAIN MODE

Select CURTAIN MODE and press **[OK]**.

CURTAIN MODE
[OFF] 1x8 2x4

Display: light curtain

A light curtain function switches a selected number of channels to one output. Precondition for a switching-on output is intervisibility. If one of the channel beams is interrupted, the common output changes the state.

1x8 Channels 1 to 8 are a group and switching output 1 is the common output.

2x4 Channels 1 to 4 are one group and output 1 is the common output. Channels 5 to 8 are the second group and switching output 5 is the common output.

In the curtain mode all channels are set to light mode automatically, independent of their own setting. But the common output can be inverted by setting it to dark mode.

Only the OUTPUT STATUS LEDs of the common outputs are illuminated in yellow. The others are illuminated in green, when view contact is present.

! Unused channels (channels without connected sensor heads) must be deactivated (OFF). So it will avoid, that sensor errors appeared. There is no connection like a bridge necessary.

Also it is possible, to deactivate output 1, although output 1 is the common.

Bedienungsanleitung

8-Kanal Lichtschrankenverstärker

ISM-8000

• CURTAIN MODE (Lichtvorhang)

Wählen Sie CURTAIN MODE und drücken Sie

CURTAIN MODE
[OFF] 1x8 2x4

Display: Lichtvorhang

Mit der Lichtvorhang-Funktion kann die Ausgabe mehrerer Kanäle auf einen einzigen Schaltausgang zusammengelegt werden. Alle Kanäle im Lichtvorhang müssen Sichtverbindung haben, damit der Schaltausgang durchschaltet. Wird ein beliebiger Kanal unterbrochen, schaltet der Ausgang ab.

1x8 Die Kanäle 1 bis 8 bilden einen Lichtvorhang. Die Ausgabe erfolgt am Schaltausgang von Kanal 1.

2x4 Die Kanäle 1 bis 4 bilden eine Gruppe. Die Ausgabe erfolgt am Schaltausgang von Kanal 1. Wird einer der Kanäle unterbrochen, schaltet der Ausgang 1 ab. Die Kanäle 5 bis 8 bilden eine weitere Gruppe. Die Ausgabe erfolgt am Ausgang 5.

Im Lichtvorhangbetrieb haben alle Kanäle automatisch Hellschaltung, unabhängig von der Einstellung der Kanäle, d.h. alle Kanäle müssen Sichtverbindung haben, damit der Ausgang einschaltet. Die Ausgabe des gesamten Lichtvorhangs kann jedoch invertiert werden, indem Kanal 1 auf Dunkelschaltung gestellt wird, bzw. bei zwei Gruppen Kanal 1 oder 5. Es leuchtet nur die Kanal-LED von Kanal 1 (bzw. Kanal 1 und 5) gelb, wenn der Ausgang geschaltet ist. Die Kanal-LEDs der übrigen Kanäle leuchten grün, wenn Sichtverbindung besteht.

Unbenutzte Kanäle müssen im Lichtvorhangbetrieb deaktiviert werden (OFF), damit der Lichtvorhang funktioniert.

Es ist auch möglich, Kanal 1 zu deaktivieren; die Ausgabe erfolgt trotzdem an seinem Schaltausgang.

• ANALOG OUTPUT (Analogausgang)

Die ausgegebene Spannung kann für einfache Mess- und Kontrollaufgaben verwendet werden. Beim Aufruf des DIAGNOSTIC-Menüs ändert sich die Funktion des Analogausgangs.

Bei Kanälen mit manuellem Betrieb liefert der Ausgang eine Spannung, die proportional dem empfangenen Signal ist. Folglich ist die Spannung abhängig von der aktuellen GAIN-Einstellung, und geht bei Streckenunterbrechung gegen Null. Bei Kanälen mit automatischem Betrieb ist die Spannung proportional zur Qualität der Sichtverbindung, d.h. je höher die Verschmutzung bzw. Reichweite, umso kleiner wird die Spannung. Bei einer Streckenunterbrechung bleibt die Spannung konstant.

Wählen Sie in SYSTEM SETTINGS den Punkt ANALOG OUTPUT und mit den Tasten die gewünschte Funktion.

SELECT ANALOG FN
[SIGNAL 0-10V]

Display: Analogausgang 0-10V

Es wird immer nur eine Option angezeigt.

Für die Funktionen Signal 0-10V und Signal 10-0V muß ein Kanal ausgewählt werden, für den der Messwert gelten soll.

ANALOG SIGNAL
FOR CH. > 1

Display: Kanalwahl für Analogausgang

o Signal 0-10V

Diese Funktion liefert eine Information über die Qualität der Sichtverbindung eines Kanals.

o Signal 10-0V

Diese Funktion liefert den gleichen Messwert wie Signal 0-10V, nur invertiert.

o Count free

Diese Funktion liefert die Anzahl der Kanäle mit Sichtverbindung in Volt. Sind alle Kanäle unterbrochen, ist die Spannung 0 V. Haben alle vier Kanäle Sicht, beträgt die Spannung 8 V. Für diese Messung wird nur die Sichtverbindung der Kanäle bewertet. Das Ergebnis ist also unabhängig von evtl. programmierter Dunkelschaltung oder Lichtvorhangfunktion.

o Count broken

Diese Funktion liefert die Anzahl der Kanäle, die unterbrochen sind (Invers-Funktion von Count free).

• MASTER MODE

Mit der Master-Slave-Funktion lassen sich zwei oder mehr ISM-Lichtschrankenverstärker untereinander synchronisieren. Es lassen sich Slave-Geräte parallel oder auch hintereinander (Chain-Betrieb) an das Master-Gerät anschließen.

Im Chain-Betrieb müssen die Anzahl der nachfolgenden Kanäle im Master-Gerät (1. Gerät des Systems) angegeben werden. Beim Parallelbetrieb ist der Eintrag hier 0.

Max. 10 Geräte bzw. 40 Kanäle dürfen als Slave-Gerät angeschlossen werden. Dabei ist zu beachten, dass sich die Reaktionszeit analog zur Anzahl der Kanäle erhöht.

NO. OF FOLLOWING
CHANNELS: 0

Display: Master Mode

• LCD CONTRAST

Wählen Sie im Menü SYSTEM SETTINGS den Punkt LCD CONTRAST. In diesem Menü können Sie den Kontrast des Displays an die Sichtverhältnisse anpassen.

DIAGNOSTIC (Diagnose und Fehlersuche) Wählen Sie im Hauptmenü DIAGNOSTIC und drücken Sie

Im Diagnosemodus passen sich die Sendeleistungen frei an die vorhandenen Streckenverhältnisse an. Das könnte dazu führen, dass kleine Objekte nicht mehr erkannt werden. Aus diesem Grund wird die Lichtschrankenfunktion im Diagnosemodus unterbrochen. Dies wird durch die gelbe LED SYSTEM HALTED angezeigt. Es ist sicherzustellen, dass die von der Lichtschranke gesteuerte Anlage während dieser Zeit außer Betrieb gesetzt wird.

Die Anzeige zeigt die Qualität der Sichtverbindung für den gewählten Kanal auf einer Skala von 0-100%. Gleichzeitig wird derselbe Wert von 0-10V am Analogausgang ausgegeben. Die Funktion kann zum Ausrichten der Sensoren verwendet werden und ist unabhängig Manuell- oder Automatik-Modus.

Drücken Sie Taste, um zur Sensoranzeige oder einem anderen Kanal zu wechseln.

Die Sensordiagnose zeigt in der ersten Zeile Ergebnisse für den Sender (IT) und in der zweiten für den Empfänger (IR).

CH 1 IT: OK
IR: OK

Display: Sensorprüfung

Mögliche Anzeigen:

- OK** - kein Fehler festgestellt
- OPEN** - kein Sensor angeschlossen
- Sensor verpolt
- falscher Sensor
- SHORT** - Leitung kurzgeschlossen
- falscher Sensor

Durch wiederholtes Drücken der Taste werden nacheinander alle Kanäle angezeigt.

Im Anschluss an Kanal 8 wird der Zustand der Testeingänge angezeigt.

INPUT STATUS
TEST1:0 TEST2:0

Display: Zustand Testeingänge

- 0** - Testeingang inaktiv
- 1** - Testeingang aktiv, angelegte Spannung wird erkannt

Drücken Sie die Taste , um den Diagnose Modus zu beenden. Das Gerät führt einen Reset durch.

• RESET

Wählen Sie im Hauptmenü den Punkt RESET und drücken Sie

RESET
OK EXIT

Display: RESET Menü

Es wird ein Reset ausgelöst. Dabei werden alle Kanäle, die auf Automatikbetrieb eingestellt sind, neu eingeregelt. Die Kanaleinstellungen werden nicht verändert.

Beim Reset sind alle Kanäle für ca. 1s unterbrochen. Es ist sicherzustellen, dass die von der Lichtschranke gesteuerte Anlage dadurch nicht beschädigt wird.

Operating Instructions

8-channel light barrier amplifier

ISM-8000

• ANALOG OUTPUT

The output voltage is for simple measure and control operations. When the diagnostic menu is called, the function of the analog output changes.

Channels in manual mode deliver a voltage proportional to the received power. Therefore the voltage depends on the current gain setting and goes to zero, when the beam is interrupted. Channels in automatic mode deliver a voltage inverted proportional to the transmitted power. It means, if dirtiness or range increase, the output voltage will decrease. If the beam is interrupted, the value is constant, because the transmit power is constant too.

Select in SYSTEM SETTINGS the point ANALOG OUTPUT with the buttons and . (The display will show only one option!)

SELECT ANALOG FN
[SIGNAL 0-10V]

Display: analog output 0-10V

Precondition for the functions SIGNAL 0-10V and SIGNAL 10-0V is a channel selection.

ANALOG SIGNAL
FOR CH. > 1

Display: channel select for analog output

o SIGNAL 0-10V

This function delivers the information about the view contact quality of one channel.

o SIGNAL 10-0V

This function delivers the same information as SIGNAL 0-10V, only inverted.

o Count free

This function delivers the number of the channels with view contact as voltage. If all channels are interrupted, a voltage of about 0 V will be measured. If all channels have view contact, then a voltage of about 8 V will be measured. For this measurement, only the view contact of the channels will be evaluated. Dark mode or curtain mode are insignificant.

o Count broken

This function delivers the number of interrupted channels as voltage (Inverse function of Count free).

• MASTER MODE

In this mode it is possible to synchronize two or several ISM-amplifiers. Slave devices can be connected in parallel or chain mode. In the chain mode, you have to adjust the number of the following slave device-channels. The adjustment you have to do in the Master-device (First device of the system). In the parallel mode, the adjustment is 0 channels.

NO. OF FOLLOWING
CHANNELS: 0

Display: Master Mode

Up to 10 devices or 40 channels are allowed to connect.

You have to note, that the reaction time is analogy with the number of the slave devices.

• LCD CONTRAST

Select LCD CONTRAST in the menu SYSTEM SETTINGS. With this function you can adjust the contrast of the LCD display.

• DIAGNOSTIC

Select DIAGNOSTIC in the main menu and press

In the diagnostic mode all transmit power is adjusted to the present relationship. Therefore it can happen, that small objects will not be detected. For this reason the function of the device will be stopped and displayed as yellow LED SYSTEM HALTED. Make sure, that the connected system is out of operation while this mode is active.

The display shows the quality of the view contact of the selected channel with a range between 0% and 100%. At the same time the selected channel delivers a voltage between 0V and 10V DC at the analog output. This function can be used to adjust the sensor heads. The display is independent on Manuell or Automatic mode.

Press button to change to the sensor display or to another channel.

The sensor diagnostic displays in the first line, the results of the transmitter (IT) and in the second, the results of the receiver (IR).

CH 1 IT: OK
IR: OK

Display: sensor diagnostic

Possible displays:

- OK** - no error detectable
- OPEN** - no sensor head connected
- sensor head inverse polarized
- wrong sensor head
- SHORT** - cable short-circuit
- wrong sensor head

With repeated pressing of the button, the channels will be shown one after the other.

The state of the test input will be displayed after channel 8.

INPUT STATUS
TEST1:0 TEST2:0

Display: state of test input

- 0** - test input deactivated
- 1** - test input active input voltage will be recognized

Press button to leave the diagnostic mode. The device will reset at this moment.

• RESET

Select point RESET in the main menu and press . A reset will be released. This means all channels, operate in automatic mode, will be newly adjusted. The settings of the channels are unchanged.

RESET
OK EXIT

Display: reset menu

During reset, all channels are interrupted for 1 second.

Make sure, that the connected system is out of operation, while this function is active.

• SYSTEM INFO

Select SYSTEM INFO in the main menu and press

The first info side will be displayed. Software version and manufacturing date are displayed.

Softw Uxxx.yyy
Date dd.mm.yyyy

Display: system info picture 1

Press for the next side. Now the serial number of the device will be displayed.

Serial No.
xxxx.yyy.zzz

Display: system info picture 2

Press to leave this menu and go back to the main menu.

The menu SYSTEM INFO can be called every time, without influence to the device function.

• FACTORY RESET

Select FACTORY RESET in the main menu and press

Clear all user
settings OK?

Display: factory settings

Now a security request occurs. Press to continue or an other button to escape. FACTORY RESET is setting all user settings to standard values:

- Operation mode A1 for all channels
- Light mode for all channels
- Manual gain 5,0 (only active, when changed in manual mode)
- Analog output 0-10V, channel 1
- Switching delay 0 s (off)
- Light curtain off
- Master mode off
- LCD contrast medium

In this menu you can do adjustments, which can drastically change the behavior of the photo electric system. Make sure, that the connected system is out of operation.

Bedienungsanleitung

8-Kanal Lichtschrankenverstärker

ISM-8000

• SYSTEM INFO

Wählen Sie im Hauptmenü den Punkt SYSTEM INFO und drücken Sie .

Es wird die erste Infoseite angezeigt. Es werden die Software-Version und das Herstellungsdatum des Geräts angezeigt.

Softw. Uxxxx.yyy
Date dd.mm.yyyy
Display: System Info Bild 1

Drücken Sie , um die zweite Infoseite anzuzeigen. Dargestellt wird die Seriennummer des Geräts.

Serial No.
xxxx.yyy.zzz
Display: System Info Bild 2

Drücken Sie , um in das Hauptmenü zurückzukehren.

 **Das Menü SYSTEM INFO kann jederzeit aufgerufen werden, ohne die Gerätefunktion zu beeinflussen.**

• FACTORY RESET (Werkseinstellungen laden)

Wählen Sie im Hauptmenü FACTORY RESET und drücken Sie . Es erfolgt eine Sicherheitsabfrage.

Clear all user settings OK?
Display: Werkseinstellungen

Drücken Sie  um fortzufahren oder eine andere Taste um abbrechen. Durch den Factory Reset werden alle Benutzereinstellungen auf Standardwerte zurückgesetzt:

- Betriebsart Automatik A1 für alle Kanäle
- alle Kanäle in Hellschaltung
- Manual Gain 5,0 (wirkt sich erst bei Umstellung auf manuellen Betrieb aus)
- Funktion des Analogausgangs 0-10V für Kanal 1
- Schaltverzögerung 0 s (aus)
- Lichtvorhang aus
- Master Mode aus
- LCD Kontrast mittel

 **Durch Factory Reset kann sich das Verhalten der Lichtschranke grundlegend verändern.**

Es ist sicherzustellen, dass die von der Lichtschranke gesteuerte Anlage vorher außer Betrieb gesetzt wird.

• Testeingänge

Mit dem Testeingang ist eine Funktionsprüfung der Lichtschranke durch eine externe Prüfvorrichtung möglich. Durch Anlegen einer Steuerspannung von 24V werden alle Sender abgeschaltet. Die Auswerteeinheit der Lichtschranke arbeitet weiter normal. Alle Kanäle, die Sichtverbindung haben, müssen jetzt auf Unterbrechung schalten. Im Normalbetrieb und im Lichtvorhangmodus 1x8 muss der Testeingang 1 benutzt werden. Im Lichtvorhangmodus 2x4 wirkt der Testeingang 1 auf die erste Gruppe (Kanal 1-4) und der Testeingang 2 auf die zweite Gruppe (Kanal 5-8). Im Lichtvorhangbetrieb besteht eine UND-Verknüpfung zwischen den Kanälen, d.h. alle Kanäle müssen Sichtverbindung haben, damit der Ausgang einschaltet. Wird der Testeingang aktiviert, wird daraus eine ODER-Verknüpfung. Somit müssen wirklich alle Kanäle Unterbrechung erkennen, damit der Ausgang schaltet.

• Problembeseitigung

◦ Alarm-Anzeige beim Einschalten

Sollten beim Einschalten des Geräts einige Kanäle Alarm melden, liegt es meistens daran, daß keine Sichtverbindung vorhanden ist. Kanäle mit Automatischem Betrieb fangen immer mit 100% Sendeleistung zu regeln an. Die Regelung arbeitet aber nur bei vorhandener Sichtverbindung. Der Alarm bleibt so lange gesetzt, wie die Leistung auf Maximum bleibt. Der Alarm endet automatisch, sobald die Sichtverbindung hergestellt wird.

◦ Speicherverlust (Benutzereinstellungen)

Wenn im Speicherbereich für die Benutzereinstellungen Fehler festgestellt werden, erscheint nebenstehende Meldung.

User settings damaged.
Display: Fehlermeldung Benutzerspeicher

Die LIMIT-LED blinkt rot, der ERROR-Ausgang ist gesetzt.

Press OK for Factory Reset
Display: Fehlermeldung Benutzerspeicher

Drücken Sie .

Die Benutzereinstellungen werden mit Standardwerten besetzt (siehe FACTORY RESET). Anschließend müssen die gewünschten Kanaleinstellungen neu programmiert werden. Dieser Fehler kann auftreten, wenn im Programmiermodus die Versorgungsspannung ausfällt.

◦ Speicherverlust (Systemspeicher)

Das Gerät führt beim Einschalten einen Selbsttest durch. Sollten dabei Fehler im Systemspeicher festgestellt werden, erscheint die nebenstehende Meldung.

CHECKSUM ERROR
A5FE:0BC8
Display: Fehlermeldung Systemspeicher

Die LIMIT-Led blinkt rot, der ERROR-Ausgang ist gesetzt. Das Gerät muß in diesem Fall vom Hersteller repariert werden.

Operating Instructions

8-channel light barrier amplifier

ISM-8000

• TEST INPUT

With the test input, a test of the device function is possible by external test equipment.

When connected with a control voltage of about 24V DC, all transmitters will switch off.

The control unit of the device is still working.

All channels with view contact normally change in interrupted state.

For normal and light curtain mode 1x8, the test input 1 is the correct control input.

For light curtain mode 2x4, test input 1 controls the first group (channel 1-4) and test input 2 the second group (channel 5-8).

In light curtain mode there is an AND conjunction between the channels, i. e. all channels must have view contact, in order to switch on the output.

If the test input is active, the conjunction changes in an OR conjunction. Thus all channels have to detect interruption, in order to switch the output.

• Problem removal

◦ Alarm display after closure

If, after closure a few channels display *alarm*, often no view contact is present. Channels in automatic mode start adjustment with 100% transmit power. The adjustment is only successful, when view contact is present. Alarm is active as long as the power is maximum. It is deactivated automatically, when view contact obtained.

User settings damaged.
Display: Fehlermeldung Benutzerspeicher

◦ Memory loss - user settings

When an error in the user settings memory is detected, the following display will shown.

The LIMIT LED flashes red and the alarm output is active.

Press OK for Factory Reset
Display: error message user memory

Press . All user settings will be over-written with the factory settings (see FACTORY RESET). After that, the desired channel settings must be reprogrammed. This error happened, when power was lost in the programmable mode.

◦ Memory loss - system memory

The device is testing itself after closure.

When an error in the system memory is detected, then the following display will be shown. The LIMIT LED flashes red and the alarm output is active. In this case the manufacturer must repair the device.

CHECKSUM ERROR
A5FE:0BC8
Display: error message system memory

Bedienungsanleitung

8-Kanal Lichtschrankenverstärker

ISM-8000

Operating Instructions

8-channel light barrier amplifier

ISM-8000



Sicherheitshinweise

Bei Sach- oder Personenschäden, die durch unsachgemäße Handhabung oder Nichtbeachten der Sicherheitshinweise verursacht werden, übernimmt der Hersteller keine Haftung. In solchen Fällen erlischt jeder Garantieanspruch.

- Der Einsatz von Infrarot-Schaltgeräten ist nicht zulässig für Anwendungen, bei denen die Sicherheit von Personen von der Gerätefunktion abhängt.
- Bei Maschinenplanung und Verwendung der Lichtschrankenverstärker sind die einsetzspezifischen Sicherheits- und Unfallverhütungsvorschriften einzuhalten. Der Betreiber des übergeordneten Gesamtsystems, z.B. einer Maschinenanlage, ist für die Einhaltung der für den speziellen Einsatzfall geltenden nationalen und internationalen Sicherheits- und Unfallverhütungsvorschriften verantwortlich.
- Das Gerät darf nur in seiner bestimmungsgemäßen Weise verwendet werden, da sonst Gefahren wie Kurzschluss, Brand oder elektrischer Schlag auftreten können.
- Das Gerät darf nicht geöffnet oder geändert bzw. umgebaut werden.
- Vor Inbetriebnahme ist die Bedienungsanleitung zu beachten.
- Durch Einstellarbeiten am Gerät werden Veränderungen vorgenommen, die das Verhalten der Lichtschranke verändern. Es ist sicherzustellen, dass die von der Lichtschranke gesteuerte Anlage für die Dauer der Einstellarbeiten außer Betrieb gesetzt wird. Vor Inbetriebnahme ist sicherzustellen, dass die Anlage ordnungsgemäß funktioniert.
- Ist ein gefahrloser Betrieb nicht möglich, so ist das Gerät außer Betrieb zu setzen und gegen unbeabsichtigten Betrieb zu sichern. Dies kann z.B. sein, wenn sichtbare Beschädigungen aufgetreten sind oder das Gerät nicht mehr im Sinne der Bedienungsanleitung arbeitet.
- Nutzen Sie das Gerät nicht in explosionsgefährdeten Umgebungen.
- Geben Sie das Gerät nur mit der Bedienungsanleitung an Dritte weiter.
- Entsorgen Sie das Gerät umweltgerecht.



Security Notes

When material damaged or personal injury, because of improper use or disregarding of security notes, the manufacturer do not undertake any liability. In this causes, any warranty claim expired.

- The use of these IR amplifiers are not allowed in applications, when the security of persons depend on the device function.
- In overall system and their development using IR amplifiers, the specific security and accident prevention regulations have to keep. The operating company of the overall system, for example a plant, are responsible for compliance with the valid national and international regulations concerning the special application.
- This devices are only allowed to operate as directed, otherwise danger for example shortcircuit, fire or electric shock may occur.
- Do not open, change or rebuild the device.
- Note the operating instructions before switching on.
- When settings will done, the behavior of the device can drastically be changed.
- Make sure, that the connected system is out of operating during the settings and starts operating properly after adjustment.
- If there is no safety operation practicable, the device has to put out of action and protect against unintentional operate, for example by noticable damage or not operate as directed.
- Do not use the device in explosive-dangerous environment.
- Do only hand over the device with the instruction manual to others.
- Dispose the device environmentally compatible, in compliance with the regional rules.

Maßzeichnung / dimensions in mm

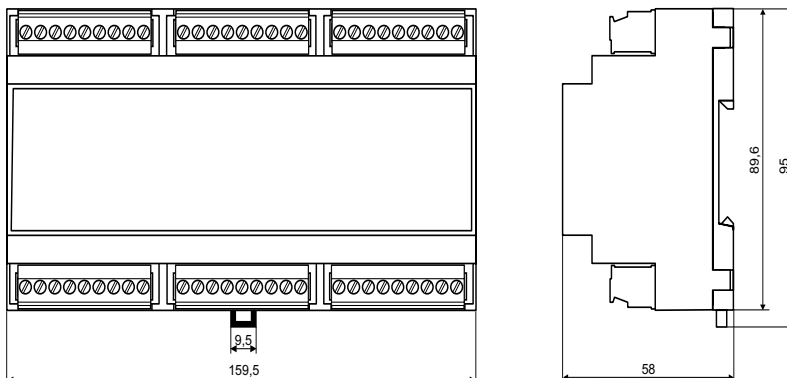

Technische Daten (bei 20 °C U _b = 24 V DC)	ISM-8000		Technical data (at 20 °C (68 °F), V _s = 24 V DC)
Betriebsspannung	24 V DC / ± 20% / 6,5 W		Supply power
Messverfahren	moduliertes IR-Licht / modulated IR-light		Operating basis
Maximale Reichweite (Einweg)	Empfänger / Receiver IRL-...	Empfänger / Receiver IRH-..., IR-...	Maximum range (Through beam)
Sender ITL-..., IT-...	10 m (33 ft)	15 m (49 ft)	Transmitter ITL-..., IT-...
Sender ITH-..., IT-...HP	12 m (40 ft)	25 m (82 ft)	Transmitter ITH-..., IT-...HP
Sender ITA-...	25 m (82 ft)	60 m (198 ft)	Transmitter ITA-...
Sendefrequenz	4,0 kHz		Transmit frequency
Multiplexgeschwindigkeit	18 ms		Multiplex speed
Sendeleistung	manuell / automatisch	manual / automatic	Transmit power
Schaltfunktion bzw. Schaltverhalten	hell / dunkel	light / dark	Switching behavior
Grundleistung manueller Betrieb	high / low		System power manual mode
Grundleistung automatischer Betrieb	A1 / A2 / A3 / A4		System power automatic mode
Schaltausgang (kurzschlussfest)	Schließer (Halbleiter-Relais)	NO (Semiconductor-Relay)	Switching output (short-circuit proof)
Schaltwerte maximal	100 mA / 60 V AC (DC)		Maximum values
Reaktionszeit	20 ms		Reaction time
Schaltverzögerung Ein/Aus	0 ... 60 s (Schritte / Steps: 0,5 s)		Switching delay On/Off
Alarm-/Errorausgang (kurzschlussfest)	pnp: 100 mA / 24 V DC		Alarm / Error output (short-circuit proof)
Analogausgang	0 ... 10 V DC		Analog output
Testeingang	Active HIGH (L= 0 ... 5 V DC, H= 15 ... 30 V DC)		Test input
COM-Schnittstelle	RS 232		COM-interface
Gehäusewerkstoff	NORYL RAL 7035 (grau / grey)		Housing material
Schutzart	IP 20		Protection class
Elektrischer Anschluss	Schraubklemme, steckbar	screw terminal, pluggable	Electrical connection
Anschluss-Querschnitt	0,14 ... 2,5 mm ²		Terminal size
Maximale Kabellänge (Sensor-/Signalanschlüsse)	30 m		Maximum cable length (sensor and signal connections)
Betriebstemperatur	0 °C ... +50 °C (32 °F ... +122 °F)		Operating temperature
Lagerungstemperatur	-10 °C ... +60 °C (14 °F ... +140 °F)		Storage temperature
Prüfungen	CE		Approvals