

IWRM 30Z8704/S14C

Distanz messend

Distance measuring

Mesure de distances



10161182



Baumer

Baumer Electric AG · CH-8501 Frauenfeld
Phone +41 (0)52 728 1122 · Fax +41 (0)52 728 1144



Abmessungen
Dimensions
Dimensions

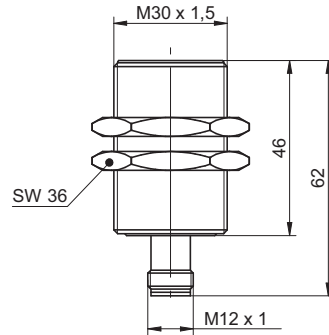

- Alle Masse in mm
- All dimensions in mm
- Toutes les dimensions en mm

Elektrischer Anschluss
Connection diagram
Schéma de raccordement

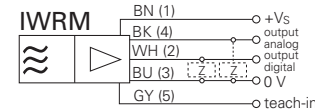

BN = Braun/brown/brun
BK = Schwarz/black/noir
WH = Weiss/white/blanc
BU = Blau/blue/bleu
GY = Grau/gray/gris

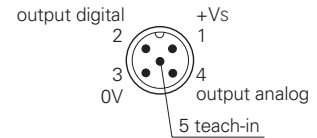

- Vor dem Anschliessen des Sensors die Anlage spannungsfrei schalten.
- Disconnect power before connecting the sensor.
- Mettre l'installation hors tension avant le raccordement du détecteur.

Empfohlene Montage für optimale Messergebnisse
Recommended setup for optimal results
Configuration recommandée pour des résultats optimaux

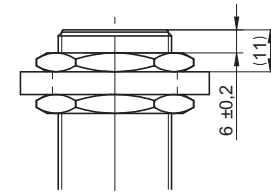

- Ein von der Vorschrift abweichender Einbau kann zu markanter Beeinflussung der Ausgangskennlinie führen.
- Failure to observe enclosed recommended mounting instructions will result in an undesired deviation from published output characteristic curve.
- Le non-respect des instructions de montage recommandées peut entraîner une déviation non conforme aux caractéristiques des courbes de sortie publiées.

Canada
Baumer Inc.
CA-Burlington, ON L7M 4B9
Phone +1 (1)905 335-8444

Italy
Baumer Italia S.r.l.
IT-20090 Assago, MI
Phone +39 (0)2 45 70 60 65

China
Baumer (China) Co., Ltd.
CN-201612 Shanghai
Phone +86 (0)21 6768 7095

Singapore
Baumer (Singapore) Pte. Ltd.
SG-339412 Singapore
Phone +65 6396 4131

Denmark
Baumer A/S
DK-8210 Aarhus V
Phone: +45 (0)8931 7611

Sweden
Baumer A/S
SE-56133 Huskvarna
Phone +46 (0)36 13 94 30

France
Baumer SAS
FR-74250 Fillinges
Phone +33 (0)450 392 466

Switzerland
Baumer Electric AG
CH-8501 Frauenfeld
Phone +41 (0)52 728 1313

Germany
Baumer GmbH
DE-61169 Friedberg
Phone +49 (0)6031 60 07 0

United Kingdom
Baumer Ltd.
GB-Watchfield, Swindon, SN6 8TZ
Phone +44 (0)1793 783 839

India
Baumer India Private Limited
IN-411058 Pune
Phone +91 20 66292400

USA
Baumer Ltd.
US-Southington, CT 06489
Phone +1 (1)860 621-2121

www.baumer.com/worldwide

Technische Daten

Technical data

Données techniques

| Messdistanz Sd | Measuring distance Sd | Distance de mesure Sd | 0...16 mm |
|---|--|---|--------------------------|
| Einbauart | Mounting type | Type de montage | Quasi- bündig/flush/noyé |
| Ausgangssignal | Output signal | Signal de sortie | 0...10 VDC |
| Betriebsspannungsbereich (UL-Class 2) | Voltage supply range (UL-Class 2) | Plage de tension (UL-Class 2) | 15...30 VDC |
| Stromaufnahme max. (ohne Last) | Current consumption max. (no load) | Consommation max. (sans charge) | 20 mA |
| Lastwiderstand @ +Vs min./+Vs max. | Load resistance @ +Vs min./+Vs max. | Résistance de charge @ +Vs min./+Vs max. | > 1000 Ohm |
| Kurzschlussfest | Short circuit protection | Protégé contre courts-circuits | ja/yes/oui |
| Verpolungsfest | Reverse polarity protection | Protégé contre inversion polarité | ja/yes/oui |
| Material (aktive Fläche) | Material (sensing face) | Matériau (face active) | PBT |
| Gehäusematerial | Housing material | Matériau du boîtier | Brass nickel plated |
| Arbeitstemperatur | Operating temperature | Température de fonctionnement | -10...+70°C |
| Schutzklasse | Protection class | Classe de protection | IP67 |
| Digitalausgang (PNP-Schliesser NO) | Digital output (PNP make function NO) | Sortie de commutation (PNP à fermeture NO) | |
| Ausgangsstrom | Output current | Courant de sortie | < 10 mA |
| Spannungsabfall Vd | Voltage drop Vd | Tension résiduelle Vd | < 5 VDC |

**Teach-in Vorgang mit Teach-in Adapter / Teach-in procedure with teach-in adapter /
Procédure Teach-in avec adaptateur Teach**

*Teach-in Erfassungsbereich analog
Teach-in scanning range analog
Teach-in plage de détection analogique*

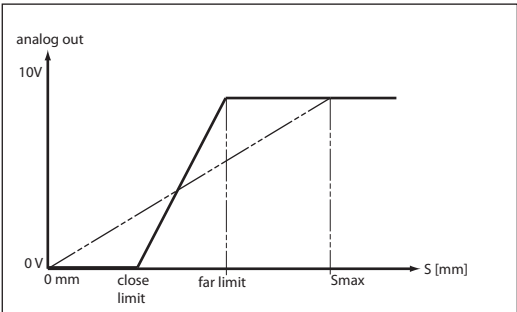
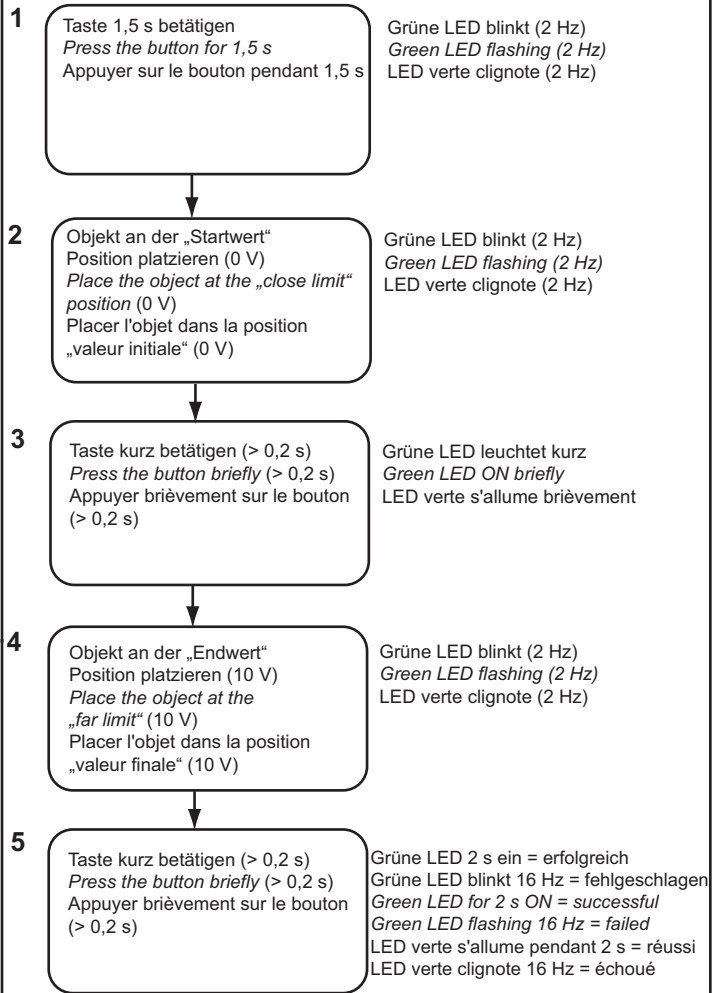

*Teach-in Schaltfenster
Teach-in switching thresholds
Teach-in fenêtres de commutation*

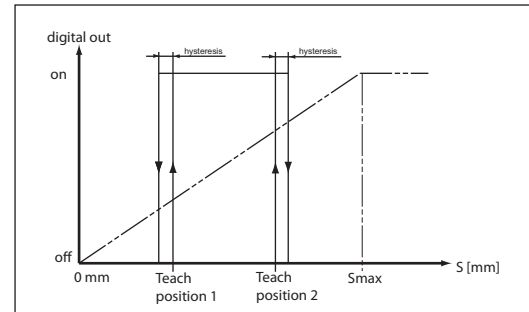
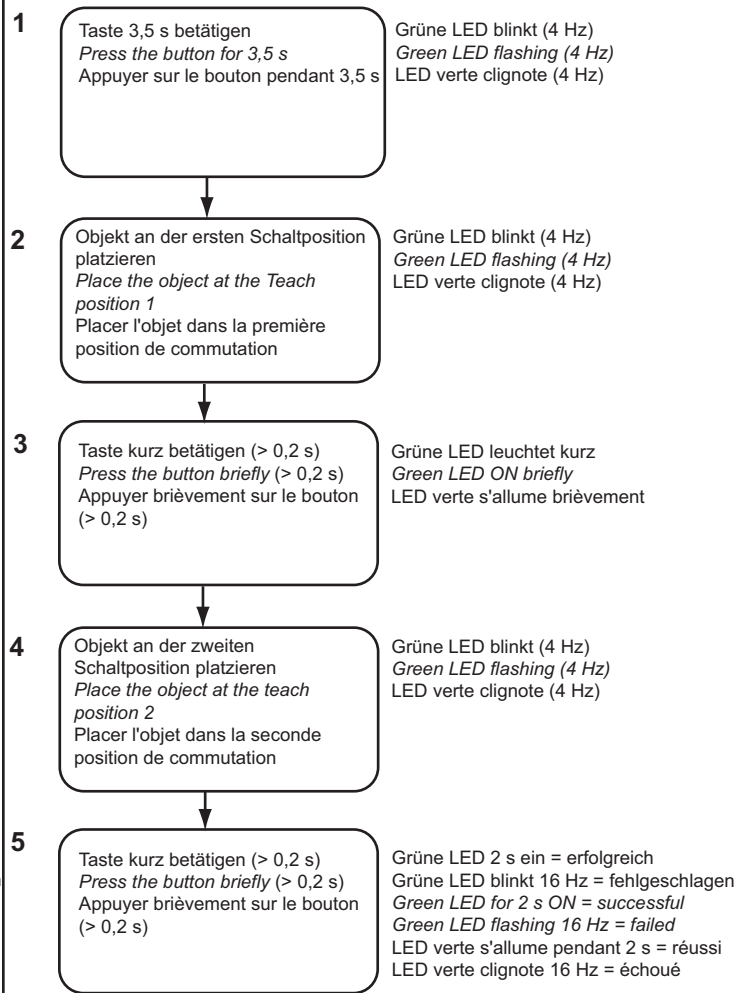

*Auf Werkseinstellung zurücksetzen
Reset to factory settings
Réinitialisation des réglages d'usine*

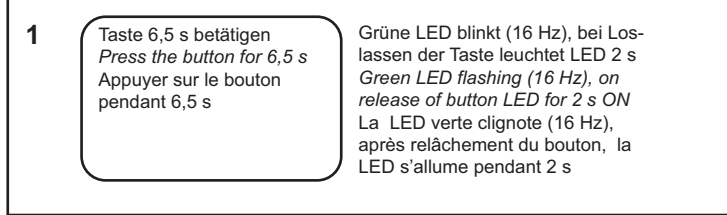

Wichtige Hinweise

- Zum Teachen kann auch die Teach-in Leitung verwendet werden, indem diese zeitlich analog zur Taste mit +Vs verbunden wird
- Teach-in Modus: Tasten- betätigung wird über den Signalausgang mit zeitlich gleichem high- Signal (10 V) bestätigt. Ist Teach-in Vorgang nicht erfolgreich, ist das Ausgangssignal ca. 2 s high (10 V)
- Bei Fehlschlagen des Teach-in Vorganges werden die zuletzt erfolgreich gespeicherten Einstellungen aktiv
- Teach-in Modus: Erfolgt 60 s keine Aktion, wechselt der Sensor ohne Speichern in den Messmodus zurück
- Verriegelung der Teach-in Taste 5 min nach Power-up bzw. nach Ende des letzten Teach-in Vorganges. Die Teach-in Leitung bleibt aktiv
- Während des Teachvorganges zeigt der Sensor immer den werksseitig hinterlegten Analogwert am Ausgang an
- Das digitale Ausgangssignal zwischen den beiden gesetzten Schaltpunkten ist immer high
- Umkehrung der analogen Ausgangsfunktion 10...0 V: Wie Vorgang 0...10 V, aber Punkte 2 und 4 tauschen
- Im Normalbetrieb muss die Teach-in Leitung auf low gelegt werden

Important information

- Sensor can also be taught remotely by using the Teach-in wire. Just connect with +Vs following the sequencing instructed
- In Teach-in mode: activation of button is confirmed by the output being high (10 V) for as long as the button is held down. If Teach-in has not been successful the output is high (10 V) for approximately 2 s
- Provided the Teach-in sequence cannot be successfully completed the sensor defaults automatically to the previously saved settings
- In Teach-in mode: provided there is no input for 60 s the sensor changes into measuring mode without saving
- The Teach-in lock is active 5 min after power-up or after the end of the last Teach-in process. The remote Teach-in wire (WT) remains active
- During Teach-in the sensor output always provides the factory defined analog signal value
- Between the thresholds set the signal of the digital output is always high
- Adjustment of 10...0 V analog output function: According to process 0...10 V, swap step 2 and 4
- The teach-in wire has to be connected with low in normal operation

Renseignements importants

- Pour l'apprentissage, on peut également utiliser le fil de connexion externe Teach-in en le raccordant avec +Vs selon la séquence indiquée ci-dessous.
- Mode d'apprentissage: en appuyant sur le bouton, on reçoit la confirmation immédiate par un signal de sortie high (10V) de durée identique. Si le processus Teach-in n'a pas pu être mené à bien, le signal de sortie reste high pendant 2 sec (10V)
- Lorsque le processus de Teach-in échoue, les derniers réglages mémorisés avec succès sont à nouveau actifs
- Mode Teach-in : si aucune action ne se produit endéans 60 s, le détecteur revient, sans mémorisation, au mode de mesure
- Verrouillage du Teach-in : 5 min après la mise sous tension, respectivement à la fin du dernier processus Teach-in. La connexion externe Teach-in reste active
- Durant le processus Teach-in, le détecteur affiche toujours à la sortie la valeur analogique consignée en usine
- Le signal numérique entre les deux seuils de commutation fixés est toujours high
- Inversion de la fonction de sortie analogique 10...0V: comme pour le processus 0...10V mais en inversant l'ordre 2 et 4
- Le fil de connexion teach-in doit être raccordé à low en fonctionnement normal