

Ultraschall-Sensoren  
 Ultrasonic sensors  
 Détecteurs à ultrasons

**UNCK 09G8914/KS35A/IO**

**IO-Link**

Näherungsschalter

Proximity sensor

Détecteur de proximité



11013759

**Baumer**

Baumer Electric AG · CH-8501 Frauenfeld  
 Phone +41 (0)52 728 1122 · Fax +41 (0)52 728 1144

Abmessungen

Dimensions

Dimensions

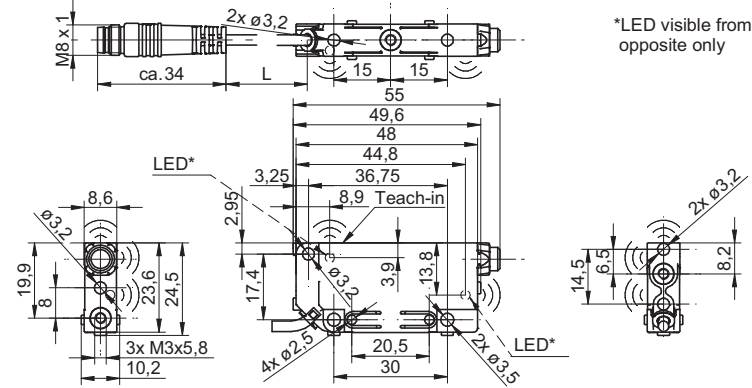

- Alle Masse in mm
- All dimensions in mm
- Toutes les dimensions en mm

Elektrischer Anschluss

Connection diagrams

Schéma de raccordement

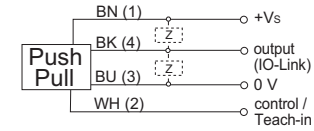

BN = Braun/brown/brun  
 BK = Schwarz/black/noir  
 BU = Blau/blue/bleu  
 WH = Weiss/white/blanc

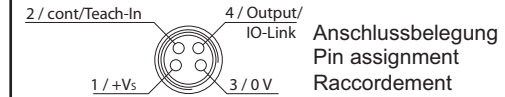

- Vor dem Anschliessen des Sensors die Anlage spannungsfrei schalten
- Disconnect power before connecting the sensor
- Mettre l'installation hors tension avant le raccordement du détecteur

**Canada**  
 Baumer Inc.  
 CA-Burlington, ON L7M 4B9  
 Phone +1 (1)905 335-8444

**Italy**  
 Baumer Italia S.r.l.  
 IT-20090 Assago, MI  
 Phone +39 (0)2 45 70 60 65

**China**  
 Baumer (China) Co., Ltd.  
 CN-201612 Shanghai  
 Phone +86 (0)21 6768 7095

**Singapore**  
 Baumer (Singapore) Pte. Ltd.  
 SG-339412 Singapore  
 Phone +65 6396 4131

**Denmark**  
 Baumer A/S  
 DK-8210 Aarhus V  
 Phone: +45 (0)8931 7611

**Sweden**  
 Baumer A/S  
 SE-56133 Huskvarna  
 Phone +46 (0)36 13 94 30

**France**  
 Baumer SAS  
 FR-74250 Fillinges  
 Phone +33 (0)450 392 466

**Switzerland**  
 Baumer Electric AG  
 CH-8501 Frauenfeld  
 Phone +41 (0)52 728 1313

**Germany**  
 Baumer GmbH  
 DE-61169 Friedberg  
 Phone +49 (0)6031 60 07 0

**United Kingdom**  
 Baumer Ltd.  
 GB-Watchfield, Swindon, SN6 8TZ  
 Phone +44 (0)1793 783 839

**India**  
 Baumer India Private Limited  
 IN-411058 Pune  
 Phone +91 20 66292400

**USA**  
 Baumer Ltd.  
 US-Southington, CT 06489  
 Phone +1 (1)860 621-2121

Befestigungsarten

Fixing modes

Types de fixation

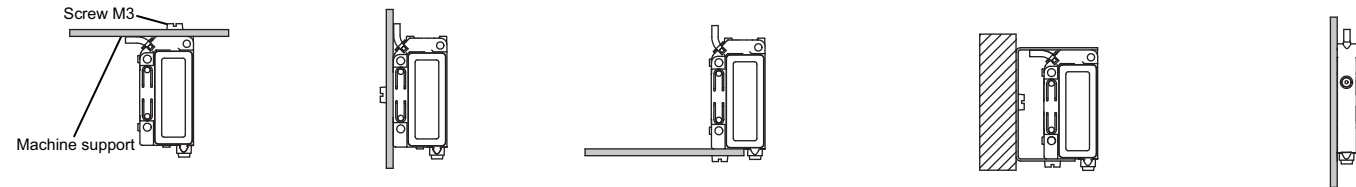

- Alle Masse in mm
- All dimensions in mm
- Toutes les dimensions en mm

www.baumer.com/worldwide

Technische Daten  
Technical data  
Données techniques

# UNCK 09G8914/KS35A/IO

Betriebsspannungsbereich Vs	Voltage supply range Vs	Plage de tension Vs	18-30VDC (UL-Class 2)
Stromaufnahme max. (ohne Last)	current consumption max. (no load)	Consommation max. (sans charge)	<=35mA
Max. Laststrom	Max. load current	Courant de charge max.	100mA
Kurzschlussfest	Short circuit protection	Protégé contre courts circuits	ja/yes/oui
Verpolungsfest	Reverse polarity protection	Protégé contre inversion de polarité	ja/yes/oui
Ausgangsanzeige	Output state indication	Indication de l'état de sortie	LED grün/green/verte
Temperaturbereich	Temperature range	Température de fonctionnement	0...60°C
Schutzklasse	Protection class	Classe de protection	IP67
Erfassungsbereich Sd	Scanning range Sd	Portée de détection Sd	30...200 mm
Erfassungsbereich-Endwert Sde	Scanning range far limit Sde	Val. fin. de portée de dét. Sde	30...200 mm
Schallkeule	Sonic cone profile	Faisceau sonore	(siehe Dok./see doc./consultez doc.)
Reproduzierbarkeit	Repeatability	Reproductibilité	< 0.5 mm
Temperaturdrift	Temperature drift	Dérive en température	<= 0,18% Sde/K
max. Anzugsdrehmoment	Maximum installation torque	Couple de serrage max.	0,5 Nm
<b>Siehe Betriebsanleitung auf <a href="http://www.baumer.com">www.baumer.com</a></b>	<b>See manual on <a href="http://www.baumer.com">www.baumer.com</a></b>	<b>Voir le manuel sur <a href="http://www.baumer.com">www.baumer.com</a></b>	

Weitere Erläuterungen  
General information  
Informations supplémentaires

*Hinweise*  
*Notes*  
*Notes*

**Externen Teach-In nicht verwendet**

Wird der externe Teach-In Eingang nicht verwendet, muss er auf GND gelegt werden.

**External Teach-In not used.**

If external Teach-In option is not used, the Teach-In wire must be attached to GND.

**Teach-in externe non utilisé**

Dans le cas où le Teach-in externe n'est pas utilisé, il faut le raccorder avec GND.

Teach-in Erfassungsbereich digital/Flanke (Werkseinstellung)  
 Teach-in scanning range digital/flank (factory setting)  
 Plaque de détection numérique/flanc Teach-in (réglage d'usine)

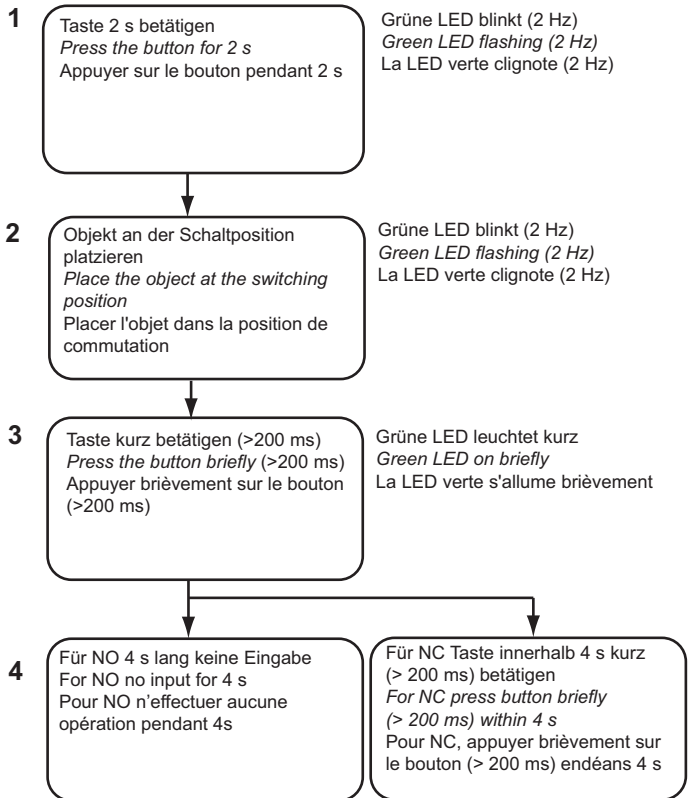

Nach Ablauf der Zeit (Doppelblinken LED grün) ist die LED 2 s ein. Grüne LED blinkt mit 16 Hz = fehlgeschlagen.  
 When the time expires (double flashing green LED) the LED is for 2 s on. Green LED flashing 16 Hz = failed.  
 Après cette période de temps (la LED verte clignote deux fois), la LED s'allume pendant 2 s. Si la LED verte clignote à la fréquence de 16 Hz = opération échouée.

-LED grün blinkt doppelt  
-Nach Betätigung der Taste LED 2 s ein  
-Grüne LED blinkt mit 16 Hz = Fehler  
-Green LED double flashing  
-After pressing the button LED is 2 s on  
-Green LED flashing 16 Hz = failed  
-LED verte clignote deux fois  
-Après avoir appuyé sur le bouton, la LED s'allume pendant 2s  
-Si la LED verte clignote à la fréquence de 16 Hz = opération échouée.

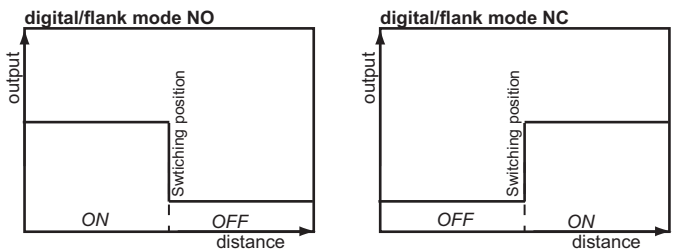

Teach-in Erfassungsbereich Fensterfunktion\*  
 Teach-in scanning range window mode\*  
 Teach-in plaque de détection fonction de la fenêtre\*

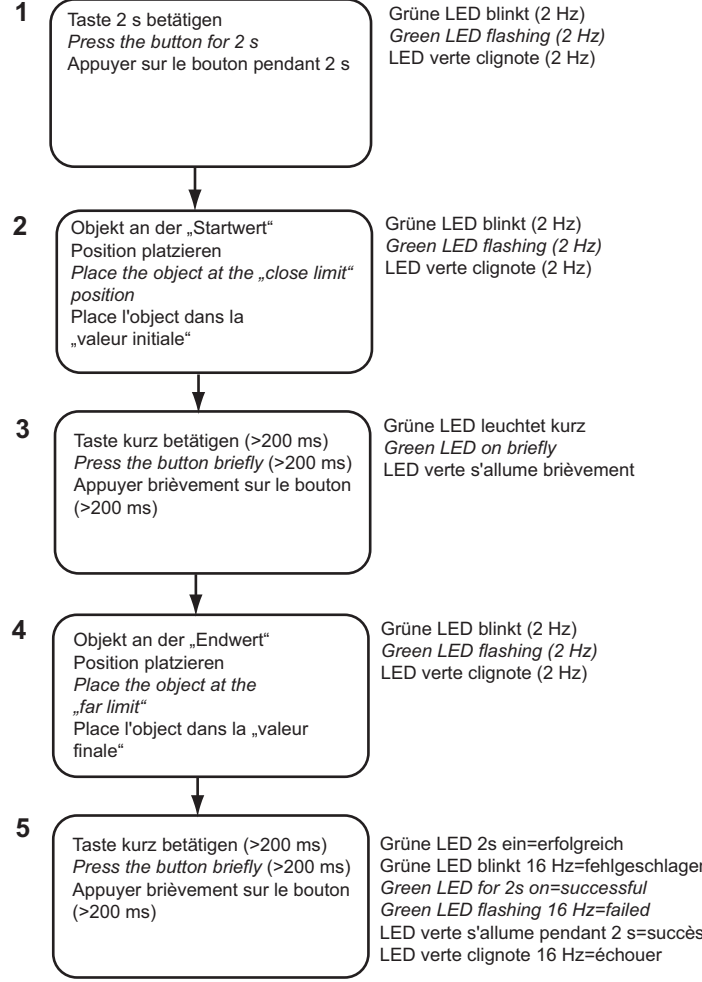

Umkehrung der Fensterfunktion: Punkte 2 und 4 tauschen  
 Inversion of the output function: swap step 2 and 4  
 Inversion de la fonction de sortie: inversant l'ordre 2 et 4

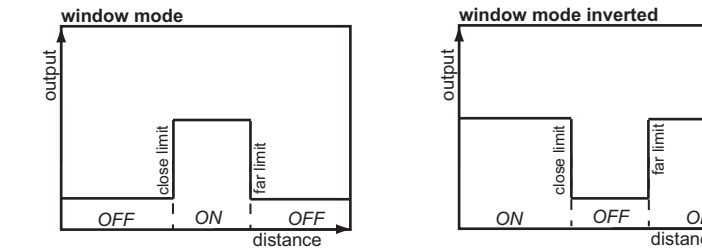

Auf Werkseinstellung zurücksetzen  
 Reset to factory settings  
 Réinitialisation des réglages d'usine

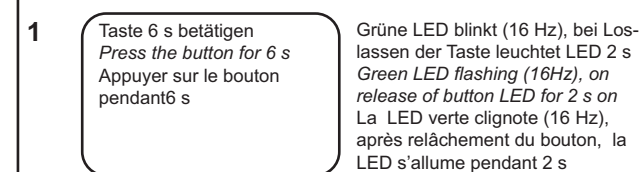

**Wichtige Hinweise**

- Messmodus: Grüne LED blinkt = Empfangssignal schwach. Mögliche Massnahmen: Objekt neu teachen; Sensor näher beim Objekt platzieren; Transducer reinigen
- Zum Teachen kann analog zur Taste auch die Teach-in Leitung verwendet werden, indem diese mit +Vs verbunden wird
- Teach-in Modus: Tastenbetätigung wird über den Signalausgang mit zeitlich gleichem high- Signal bestätigt. Ist Teach-in Vorgang nicht erfolgreich, ist das Ausgangssignal ca. 2 s high
- Bei Fehlschlägen des Teach-in Vorganges werden die zuletzt erfolgreich gespeicherten Einstellungen aktiv
- Teach-in Modus: Erfolgt 60 s keine Aktion, wechselt der Sensor ohne Speichern in den Messmodus zurück
- Verriegelung der Teach-in Taste 5 min nach Power-up bzw. nach Ende des letzten Teach-in Vorganges. Die Teach-in Leitung bleibt aktiv
- \*Fensterfunktion über IO-Link zuschaltbar, siehe Bedienungsanleitung auf [www.baumer.com](http://www.baumer.com)

**Important information**

- In measuring mode: Green LED flashing = weak signal received. Conceivable corrective measures: teach object anew; move object closer to sensor; clean transducer.
- Sensor can also be taught remotely by using the white Teach-in wire instead of the Teach-in button. Just connect with +Vs.
- In Teach-in mode: activation of button is confirmed by the output being high for as long as the button is held down. If Teach-in has not been successful the output is high for approximately 2s.
- In case of errors during the teach-in sequence, the sensor reloads automatically the previously saved settings.
- Teach-in mode: after 60s without any input, the sensor changes back to measuring mode without saving.
- The Teach-in lock is active 5 min after power-up or after the end of the last Teach-in process. The remote Teach-in wire (WT) remains active.
- \*Window mode can be activated with IO-Link, see manual on [www.baumer.com](http://www.baumer.com)

**Renseignements importants**

- Mode de mesure: LED verte clignote = faible signal de réception. Mesures possibles: nouvel apprentissage de l'objet; placer l'objet plus près du détecteur; nettoyer le transducteur
- Pour l'apprentissage et à la place du bouton, on peut également utiliser la ligne Teach-in en la raccordant avec +Vs.
- Mode d'apprentissage: en appuyant sur le bouton, on reçoit la confirmation immédiate par un signal de sortie identique high. Si le processus Teach-in n'a pas pu être mené à bien, le signal de sortie reste high pendant 2 sec.
- Lorsque le processus de Teach-in échoue, les derniers réglages mémorisés avec succès sont à nouveau actifs
- Mode Teach-in : si aucune action ne se produit endéans 60 s, le détecteur revient, sans mémorisation, au mode de mesure
- Verrouillage du Teach-in : 5 min après mise sous tension, respectivement à la fin du dernier processus Teach-in. La ligne Teach-in reste active
- \*Fonction de la fenêtre activable avec IO-Link, voir le manuel sur [www.baumer.com](http://www.baumer.com)