

# OADM 20U5560/S14C

Laser Distanz Sensor

Laser distance sensor

Détecteur laser de distance



11164091



Baumer Electric AG · CH-8501 Frauenfeld  
Phone +41 (0)52 728 1122 · Fax +41 (0)52 728 1144



## Abmessungen

Dimensions

Dimensions

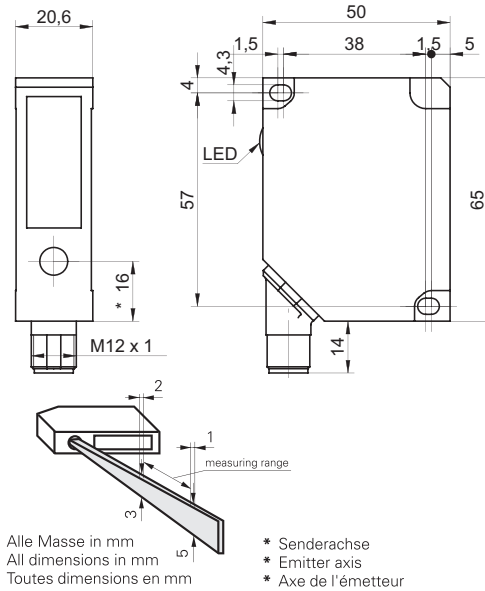

## Elektrischer Anschluss

Connection diagram

Schéma de raccordement

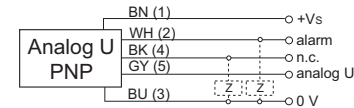

BN = Braun/brown/brun  
WH = Weiss/white/blanc  
BK = Schwarz/black/noir  
BU = Blau/blue/bleu  
GY = Grau/grey/gris

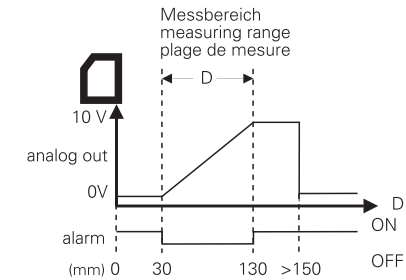
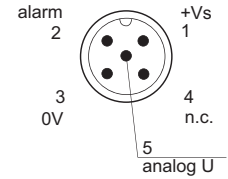

**Canada**  
Baumer Inc.  
CA-Burlington, ON L7M 4B9  
Phone +1 (1)905 335-8444

**Italy**  
Baumer Italia S.r.l.  
IT-20090 Assago, MI  
Phone +39 (0)2 45 70 60 65

**China**  
Baumer (China) Co., Ltd.  
CN-201612 Shanghai  
Phone +86 (0)21 6768 7095

**Singapore**  
Baumer (Singapore) Pte. Ltd.  
SG-339412 Singapore  
Phone +65 6396 4131

**Denmark**  
Baumer A/S  
DK-8210 Aarhus V  
Phone +45 (0)8931 7611

**Sweden**  
Baumer A/S  
SE-56133 Huskvarna  
Phone +46 (0)36 13 94 30

**France**  
Baumer SAS  
FR-74250 Fillinges  
Phone +33 (0)450 392 466

**Switzerland**  
Baumer Electric AG  
CH-8501 Frauenfeld  
Phone +41 (0)52 728 1313

**Germany**  
Baumer GmbH  
DE-61169 Friedberg  
Phone +49 (0)6031 60 07 0

**United Kingdom**  
Baumer Ltd.  
GB-Watchfield, Swindon, SN6 8TZ  
Phone +44 (0)1793 783 839

**India**  
Baumer India Private Limited  
IN-411038 Pune  
Phone +91 20 2528 6833/34

**USA**  
Baumer Ltd.  
US-Southington, CT 06489  
Phone +1 (1)860 621-2121

## Allg. Sicherheitsbestimmungen

General safety instructions

Instructions générales de sécurité

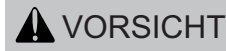

Laserstrahl nie auf ein Auge richten.  
Es empfiehlt sich, den Strahl nicht ins Leere laufen zu lassen, sondern mit einem matten Blech oder Gegenstand zu stoppen.



Do not point the laser beam towards someone's eye. It is recommended to stop the beam by a mat object or mat metal sheet.



Ne dirigez jamais le faisceau vers un oeil. Il est conseillé de ne pas laisser le faisceau se propager librement mais de l'arrêter au moyen d'un objet de surface mate.

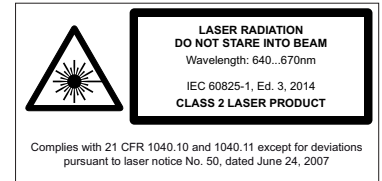

- Aus Lasersicherheitsgründen muss die Spannungsversorgung dieses Sensors abgeschaltet werden, wenn die ganze Anlage oder Maschine abgeschaltet wird.
- Laser regulations require the power of the sensor to be switched off when turning off the whole system this sensor is part of.
- Pour des raisons de sécurité, l'alimentation de ce détecteur laser doit être coupée en cas d'arrêt total du système incorporant ce détecteur.

Technische Daten  
 Technical data  
 Données techniques

# OADM 20U5560/S14C

| Messbereich                                 | Measuring range                       | Plage de mesure                                  | 30...130 mm                 |
|---|---------------------------------------|--|-----------------------------|
| Auflösung (matt weisse Keramik)             | Resolution (matte white ceramic)      | Résolution (céramique blanche mate)              | 0,06 mm                     |
| Linearitätsabweichung (matt weisse Keramik) | Linearity error (matte white ceramic) | Déviations de linéarité (céramique blanche mate) | ± 0,2 mm                    |
| Lichtquelle                                 | Light source                          | Source de lumière                                | LASER Diode red, pulsed     |
| Laserklasse / Wellenlänge                   | Laser class / Wave length             | Classe laser / Longueur d'onde                   | 2 / 650 nm                  |
| Ansprechzeit                                | Response time                         | Temps d'activation                               | < 10 ms                     |
| Analogausgang                               | Analog output                         | Sortie analogique                                | 0...10 V                    |
| Alarmausgang                                | Alarm output                          | Sortie alarme                                    | PNP                         |
| max. Schaltstrom                            | max. switching current                | max. courant de commutation                      | 100 mA                      |
| Alarm / Verschmutzungsanzeige               | Alarm / Soiled lens indicator         | Alarme / Contrôle d'encrassement                 | red LED / flashing red LED  |
| Betriebsanzeige                             | Power indicator                       | Affichage de fonctionnement                      | green LED                   |
| Betriebsspannungsbereich Vs (UL-Class 2)    | Voltage supply range Vs (UL-Class 2)  | Plage de tension Vs (UL-Class 2)                 | 12 - 28 VDC                 |
| max. Stromverbrauch                         | max. supply current                   | max. consommation                                | < 120 mA                    |
| Kurzschlussfest                             | Short circuit protection              | Protégé contre courts-circuits                   | ja / yes / oui              |
| Verpolungsfest                              | Reverse polarity protection           | Protégé contre inversion de polarité             | ja / yes / oui <sup>▽</sup> |
| Arbeitstemperaturbereich                    | Operating temperature range           | Température de service                           | 0...50 °C                   |
| Schutzklasse                                | Protection class                      | Classe de protection                             | IP67                        |

▽ Nur Betriebsspannung / voltage supply only / plage tension

## Montage und Justage

### Mounting

### Montage

Hinweis zur Elektromagnetischen Verträglichkeit:  
 Geschirmtes Anschlusskabel empfohlen. Kabelschirm  
 beidseitig, grossflächig erden und Potentialausgleich sicherstellen.

Note to electromagnetic compatibility:  
 A shielded cable is recommended. Cable shielding on both ends,  
 grounding over a large area and ensure potential equalization.

Note à la compatibilité électromagnétique:  
 Un câble blindé est recommandé. Blindage du câble aux deux  
 extrémités, la terre sur une grande surface et à assurer l'égalité  
 potentiel.

Stufen  
 Steps  
 Gradin

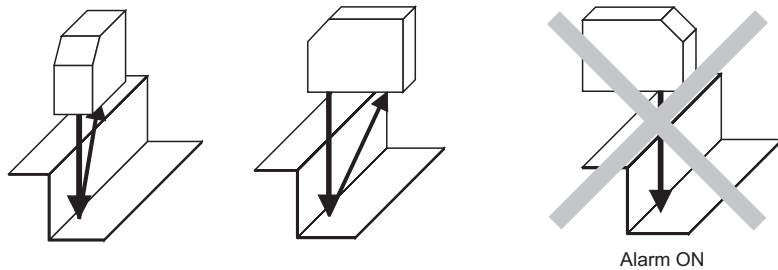

Runde, glänzende Oberflächen  
 Round glossy surfaces  
 Surface ronde brillante

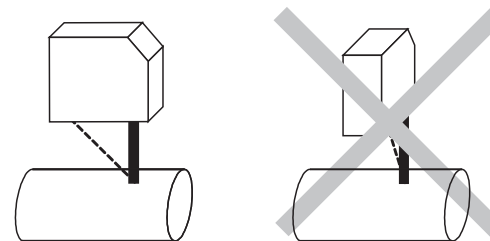

Glänzende Oberflächen  
 Glossy surfaces  
 Surface brillante

